



BRESSER®

NBF-6 Trend

**Funkwetterstation
mit kabellosem Außensensor**

**Weather Station
with Wireless Outdoor Sensor**

**Station météo radio commandé
avec capteur extérieur sans fil**

**Radiografisch bestuurd
weerstation met draadloze bui-
tensensor**

**Stazione meteorologica
radiocomandata con sensore
esterno senza fili**

**Estación meteorológica radio
controlada con sensor exterior
sin cable**

- | | | | |
|------|------|------|-----------------------------|
| (DE) | (BE) | (CH) | Bedienungsanleitung |
| (GB) | (IE) | | Instruction Manual |
| (FR) | (BE) | (CH) | Mode d'emploi |
| (NL) | (BE) | | Gebruiksaanwijzing |
| (IT) | (CH) | | Istruzioni per l'uso |
| (ES) | | | Instrucciones de uso |

GEFAHR für Ihr Kind! GEFAHR von Körperschäden!



Dieses Gerät beinhaltet Elektronikteile, die über eine Stromquelle (Netzteil und/oder Batterien) betrieben werden. Lassen Sie Kinder beim Umgang mit dem Gerät nie unbeaufsichtigt! Die Nutzung darf nur wie in der Anleitung beschrieben erfolgen, andernfalls besteht GEFAHR eines STROMSCHLAGS!

Kinder sollten das Gerät nur unter Aufsicht benutzen. Verpackungsmaterialien (Plastiktüten, Gummibänder, etc.) von Kindern fernhalten! Es besteht ERSTICKUNGSGEFAHR!

Batterien gehören nicht in Kinderhände! Achten Sie beim Einlegen der Batterie auf die richtige Polung. Ausgelaufene oder beschädigte Batterien verursachen Verätzungen, wenn Sie mit der Haut in Berührung kommen. Benutzen Sie gegebenenfalls geeignete Schutzhandschuhe.

BRAND-/EXPLOSIONSGEFAHR!



Setzen Sie das Gerät keinen hohen Temperaturen aus. Benutzen Sie nur das mitgelieferte Netzteil oder die empfohlenen Batterien. Gerät und Batterien nicht kurzschließen oder ins Feuer werfen! Durch übermäßige Hitze und unsachgemäße Handhabung können Kurzschlüsse, Brände und sogar Explosionen ausgelöst werden!

GEFAHR von Sachschäden!



Bauen Sie das Gerät nicht auseinander! Wenden Sie sich im Falle eines Defekts bitte an Ihren Fachhändler. Er nimmt mit dem Service-Center Kontakt auf und kann das Gerät ggf. zwecks Reparatur einschicken.

Ersetzen Sie schwache oder verbrauchte Batterien immer durch einen komplett neuen Satz Batterien mit voller Kapazität. Verwenden Sie keine Batterien von unterschiedlichen Marken, Typen oder unterschiedlich hoher Kapazität. Batterien sollten aus dem Gerät entfernt werden, wenn es längere Zeit nicht benutzt wird!

HINWEISE zur Reinigung



Trennen Sie das Gerät vor der Reinigung von der Stromquelle (Netzstecker ziehen oder Batterien entfernen)!

Reinigen Sie das Gerät nur äußerlich mit einem trockenen Tuch. Benutzen Sie keine Reinigungsflüssigkeit, um Schäden an der Elektronik zu vermeiden.

Schützen Sie das Gerät vor Staub und Feuchtigkeit! Bewahren Sie es in der mitgelieferten Tasche oder Transportverpackung auf. Batterien sollten aus dem Gerät entfernt werden, wenn es längere Zeit nicht benutzt wird.

ENTSORGUNG



Entsorgen Sie die Verpackungsmaterialien sortenrein. Informationen zur ordnungsgemäßen Entsorgung erhalten Sie beim kommunalen Entsorgungsdienstleister oder Umweltamt.

Werfen Sie Elektrogeräte nicht in den Hausmüll!



Gemäß der Europäischen Richtlinie 2002/96/EG über Elektro- und Elektronik-Altgeräte und deren Umsetzung in nationales Recht müssen verbrauchte Elektrogeräte getrennt gesammelt und einer umweltgerechten Wiederverwertung zugeführt werden.

Entladene Altbatterien und Akkus müssen vom Verbraucher in Batteriesammelgefäßen entsorgt werden. Informationen zur Entsorgung alter Geräte oder Batterien, die nach dem 01.06.2006 produziert wurden, erfahren Sie beim kommunalen Entsorgungsdienstleister oder Umweltamt.

EINFÜHRUNG

Herzlichen Glückwunsch zum Kauf Ihrer neuen Funkwetterstation mit drahtlosem Außensender.

Dieses Paket setzt sich aus der Haupteinheit (Wetterstation) und einem funkgesteuerten Außensender zusammen.

Die Haupteinheit verfügt über ein großes Anzeigedisplay und zeigt die Daten Uhrzeit, Datum, Wochentag (diese Informationen erhält die Wetterstation über das DCF-Funksignal) sowie Wettertendenz, Innen- & Außentemperatur und Alarm an.

Die Außentemperatur wird vom mitgelieferten Außensender über eine 433 MHz-Funkfrequenz an die Wetterstation übermittelt.

Die Haupteinheit verfügt über einen Speicher für die Höchst- und Mindesttemperaturen.

Der Außensensor hat einen Arbeitsbereich von maximal 30 Metern. Dieser Arbeitsbereich kann jedoch durch mehrere Faktoren (Betonwände, elektrische Verdrahtung, andere Sendegeräte, usw.) eingeschränkt werden.

Der Außensensor ist Spritzwassergeschützt und kann außer Haus benutzt werden, aber darf weder in Wasser eingetaucht werden, noch im strömenden Regen hängen.

Die Funktion Uhrzeit / Kalender ist funkgesteuert. Der Wochentag kann in sieben Sprachen angezeigt werden. Die Einheit verfügt über einen Wochen- und Tagesalarm, dessen Lautstärke zwei Minuten lang schrittweise zunimmt.

Die Uhr wird nach der Atomuhr in Frankfurt am Main (Deutschland) gestellt, diese Atomuhr hat einen Arbeitsbereich von 1.500 km. Ihre Uhr wird täglich 12 bis 24 mal das Signal der Atomuhr empfangen und die Zeit korrigieren. Wenn Sie die Uhr einschalten, kann es bis zu 60 Minuten dauern, bevor sie das Signal empfangen hat und sich richtig eingestellt hat.

Wenn die Haupteinheit und der Messfühler, der sich draußen befindet, nebeneinander angebracht werden, wird eine minimale Abweichung in der Temperatur auftreten. Dies ist auf die eingesetzte Software und auf die Isolierung des im Außenbereich angebrachten Messfühlers zurückzuführen. Der im Außenbereich befindliche Messfühler ist auf eine durchschnittliche Außentemperatur und die Haupteinheit auf eine durchschnittliche Innentemperatur eingestellt worden.

Das Gerät ist also keineswegs defekt oder mangelhaft.

Bei Temperaturen unter Minus kann die Funktionsfähigkeit des Geräts beeinträchtigt sein, da die Batterien dann nicht mehr die erforderliche Leistung aufbringen können und das Gerät nicht mehr ordnungsgemäß funktionieren kann. Sie können dies verhindern, indem Sie nur Markenbatterien benutzen und die Batterien unmittelbar vor Anfang des Winters austauschen.

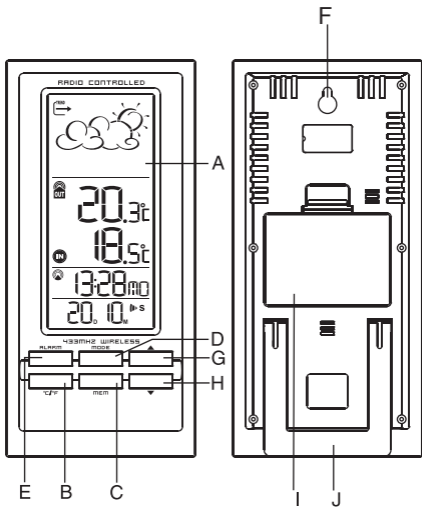

Bezeichnung der Bauteile

Hauptgerät

(A) 4 zeiliges LC Display

Ermöglicht das leichte Ablesen von Wettertendenz, Trendpfeil-Anzeige, Außen- und Innentemperatur, Uhrzeit und Datum.

(B) °C / °F Taste (°C/°F)

Umstellung von °C auf °F.

(C) Memory-Taste (MEM)

Zum Abrufen der Maximal- und Minimaltemperaturen jeweils für innen und außen.

(D) Programmtaste (MODE)

Zum Einstellen verschiedener Anzeigevarianten und Programmieren verschiedener Werte.

(E) Alarmtaste (ALARM)

Für die Anzeige der Weckzeit und zum Einstellen des Weckmodus.

(F) Öffnung für Wandmontage

Zum Aufhängen des Hauptgeräts an einer Wand.

(G) Aufwärts Taste (▲)

Zum Erhöhen eines einzustellenden Wertes und zum Ein-/Ausschalten der Funkuhr.

(H) Abwärts Taste (▼)

Zum Reduzieren eines einzustellenden Wertes und zum Aktivieren der Empfangs-Synchronisation des Außensensor.

(I) Batteriefach

Zum Einlegen von 2 Mignon Batterien (1,5V, Typ AA).

(J) Aus- und Einklappbarer Standfuß

Zum Aufstellen der Wetterstation.

Außensensor

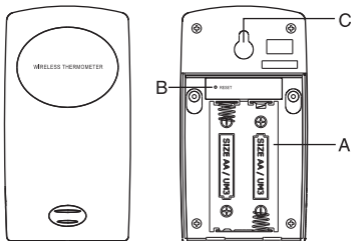

(A) BATTERIEFACH

(B) RÜCKSETZ-TASTE [RESET]

(C) HALTER FÜR WANDAUFHÄNGUNG

Batterien einlegen

Außensensor:

1. Öffnen Sie den Batteriefachdeckel, der sich auf der Geräte-rückseite befindet. Entfernen Sie dazu die 2 Schrauben an der Batterieabdeckung.
2. Legen Sie 2 Mignon-Batterien (1,5V, Typ AA) in das Batterie-fach ein. Die richtige Polung entnehmen Sie bitte den Symbolen im Batteriefach.
3. Schließen Sie den Batteriefachdeckel und befestigen Sie ihn mit den Befestigungsschrauben.

Wetterstation (Hauptgerät):

1. Öffnen Sie den Batteriefachdeckel, der sich auf der Geräte-
rückseite befindet.
2. Legen Sie 2 Mignon-Batterien (1,5V, Typ AA) in das Bat-
teriefach ein. Die richtige Polung entnehmen Sie bitte den
Symbolen im Batteriefach.
3. Schließen Sie den Batteriefachdeckel.

Batterie-Warnanzeige

Bei zu schwacher Batterie-Kapazität des Außensensors zeigt sich auf dem Display des Hauptgerätes im Feld für Außentemperatur ein durchkreuztes Batterie-Symbol. Die Batterieanzeige vom Hauptgerät wird neben der Uhr angezeigt. Bitte tauschen Sie in diesem Fall die schwachen Batterien gegen neue Batterien aus.

Aufstellen der Geräte

Das Hauptgerät besitzt einen Standfuß zum Aufstellen. Alternativ kann das Gerät auch an eine Wand gehängt werden. Der Außensensor kann auch aufgestellt oder an die Wand gehängt werden. Die maximale Reichweite des Funksignals beträgt ca. 20-30m. Sie reduziert sich jedoch, sobald die Funkübertragung durch eine Wand, eine Fensterscheibe, etc. unterbrochen wird. Je nach Material und Winkel kann sich die Reichweite bis auf wenige Meter reduzieren.

Bitte testen Sie verschiedene Standorte, um den optimalen Standpunkt von Außensensor und Hauptgerät herauszufinden, bevor Sie sich für einen endgültigen Standplatz entscheiden.

Der Außensensor der Wetterstation besitzt ein wetterfestes Gehäuse. Wir empfehlen trotzdem einen Standort, bei dem das Gerät keiner direkten Sonneneinstrahlung, Regen oder Schnee ausgesetzt ist. Optimal ist z.B. die Platzierung unter einem Vordach.

Senden und Empfangen des Funksignals

Sobald Batterien in die Geräte eingelegt sind, empfängt das Hauptgerät 2 Minuten lang ein Funksignal vom Außensensor. Die Geräte werden synchronisiert. Der Außensensor sendet ca. alle 45 Sekunden ein Signal mit Temperaturdaten aus. Wird dieses Signal vom Hauptgerät empfangen, so erscheint im LC Display die entsprechende Anzeige über Außentemperatur. Diese Angaben werden dann permanent im Intervall von ca. 45 Sekunden aktualisiert. Empfängt das Hauptgerät kein Signal vom Außensensor, so blinkt das Symbol "  :- " in der Anzeige. Drücken Sie in diesem Fall die ▼ Taste für 4 Sekunden. Dadurch werden Hauptgerät und Außensensor wieder synchronisiert.

Innen- und Außentemperatur

Im mittleren Abschnitt des LC Displays wird im oberen Teil die Außentemperatur und im unteren Teil die Innentemperatur angezeigt. Wenn das Hauptgerät mehr als 2 Minuten kein Funksignal vom Außensensor empfängt, so fängt "  :- " in der Anzeige an zu blinken. Prüfen Sie in diesem Fall den Außensensor. Sie können warten, bis das Funksignal wieder gesendet wird oder die ▼ Taste für 4 Sekunden drücken. Dadurch werden Hauptgerät und Außensensor wieder synchronisiert.

Unterbrochene Funksignal-Übertragung

Empfängt das Hauptgerät kein Signal vom Außensensor, so erscheint im LC Display des Hauptgerätes "  :- " Drücken Sie in diesem Fall die ▼ Taste für 4 Sekunden. Dadurch werden Hauptgerät und Außensensor wieder synchronisiert.

Wenn daraufhin immer noch keine Daten im Display erscheinen, so überprüfen Sie bitte:

1. ob der Außensensor noch an seinem Platz ist,
2. ob die Batterien vom Hauptgerät und vom Außensensor in Ordnung sind. Erneuern Sie ggf. die Batterien. Hinweis: bei niedrigen Temperaturen, speziell bei Frost, verringert sich

die Spannung der Batterien im Außensensor. Eine reduzierte Funkreichweite kann die Folge sein.

3. Durch Hindernisse wird die Funkreichweite verkürzt.
Verringern Sie ggf. die Distanz zwischen Hauptgerät und Außensensor.
4. Elektronische Geräte wie Computer, TV Geräte, Alarmanlagen, Mobiltelefone etc. können die Funkübertragung stören. Bitte suchen Sie ggf. einen anderen Standort für die Geräte.

Status für die Signalübertragung

Im LC Display des Hauptgerätes können 3 Zustände der Signalübertragung angezeigt werden:

Suchmodus	 -- --.°C
erfolgreiche Übertragung	 25.4°C
kein Signal gefunden	 -- --.°C

Maximum- und Minimumwerte der Temperaturdaten





Die Wetterstation speichert automatisch die jeweils tiefsten und höchsten erreichten Werte für Temperatur, innen und außen. Zum Abrufen der Werte drücken Sie die Taste MEM:

- 1 x Drücken - es erscheinen die niedrigsten Werte für Temperatur im LC Display, die seit dem letzten Löschen des Speichers gemessen worden sind. Zur Information erscheint die Anzeige „MIN“.
- Durch nochmaliges Betätigen der MEM Taste erscheinen die höchsten Werte für Temperatur im LC Display. Zur Information erscheint die Anzeige „MAX“.
- Löschen Sie die gespeicherten Min- und Max-Werte, indem Sie die MEM Taste 4 Sekunden lang gedrückt halten. Die automatische Speicherung der Minimal- und Maximal- Werte beginnt ab diesem Zeitpunkt neu.

Für den Außensensor-Kanal werden auch beim Betätigen der MEM Taste die Min- und Max-Werte angezeigt.

Wettertendenz

Aufgrund der Auswertung der Luftdruckentwicklung ist die Wetterstation in der Lage, eine Wettertendenz zu erstellen. Die Vorhersage wird durch Symbole im oberen Teil des LC Displays angezeigt und gilt für die nächsten 12 bis 24 Stunden im Voraus.

Symbol auf dem Display					
Vorhersage	sonnig	leicht bewölkt	bewölkt	Regen	Schnee

Hinweise:

„Die Wetteranzeige stimmt nicht mit den Messungen von TV, Radio oder anderen offiziellen Wetterreporten überein“

Die Wetterdaten können durch unterschiedliche Umgebungsmerkmale und Position der Wettersensoren beträchtlich variieren! Lesen Sie bitte die Aufstellungs-Tipps in Ihrem Handbuch, um ihre Sensoren bestmöglich zu stationieren.

Die Temperaturgenauigkeit ist von uns mit +/- 1°C angegeben! Wenn Sie Vergleichstests mit anderen Messgeräten durchführen und den Außensensor Ihrer Bresser Wetterstation daneben stellen, kann dies bereits zu Störungen im DCF-Langwellen Sendebereich führen und die Messgenauigkeit erheblich beeinträchtigen und verändern!



„Die Wettertendenzanzeige ist ungenau“

Die Wettertendenzanzeige ist eine voraussichtliche Entwicklung des Wetters in den nächsten 12-24 Stunden. Weil die Wetterten-

denzanzeige größtenteils auf Luftdruck basiert, wird sie mit einer Genauigkeit von ca. 70% angegeben! Die Anzeige im Display muss nicht zwingend die aktuellen Verhältnisse widerspiegeln. Beispiel: Das „Sonnig“-Symbol zeigt, sollte es Nacht sein, eine klare Wetterlage an.

Trendanzeige für die Wettervorhersage

Auf dem LC Display des Hauptgerätes befindet sich neben dem Wettertendenz-Symbol eine Trendpfeil-Anzeige, welche die Tendenz des Luftdrucks -und damit der Wetteränderung- anzeigt, d.h. in welche Richtung die Wetteränderung stattfindet:

Anzeige			
Trendanzeige	steigend	konstant	fallend

steigender Luftdruck = das Wetter bessert sich

fallender Luftdruck = das Wetter verschlechtert sich

Funkuhr

Die Wetterstation ist mit einer funkgesteuerten Quarzuhr ausgestattet. Diese arbeitet äußerst präzise und lautlos. Die Umstellung von Normalzeit auf Sommerzeit und zurück erfolgt automatisch. Erkennbar an dem „S“ Symbol.

- Nach dem Einlegen der Batterien in die Wetterstation sucht die Funkuhr automatisch nach einem entsprechenden Zeit-Funksignal.
- Sobald das Funksignal empfangen wird, erscheint im unteren Teil des Displays die Anzeige der Uhrzeit (Stunden, Minuten und Sekunden). Zur Kontrolle erscheint ein Symbol für empfangene Zeit-Funksignale .
- Ist die Suche des Zeitsignals nicht erfolgreich, so erscheint

das Symbol nicht, sondern das Symbol für die Signalsuche. In diesem Fall sollte die Uhrzeit manuell eingestellt werden.

- Drücken Sie für 4 Sekunden die Taste ▲, um die Funksteuerung der Quarzuhr auszuschalten. Das Symbol für die Funkübertragung der Uhrzeit erlischt. Durch nochmaliges Betätigen der Taste ▲ für 4 Sekunden wird die Funksteuerung der Uhrzeit wieder eingeschaltet.

Hinweis:

Das Zeit-Funksignal (DCF) wird von einer zentralen Atomuhr in Frankfurt/Main in kurzen Intervallen ausgesendet. Es hat eine Reichweite von ca. 1500 km. Hindernisse wie Betonwände können die Reichweite des Signals verringern.

Uhrzeit- und Datums-Anzeigemodus

Zusammen mit dem Zeitsignal empfängt das Hauptgerät die Information über das aktuelle Datum und zeigt diese auch an. Dazu muss die MODE Taste betätigt werden. Drücken Sie die MODE Taste:

- **1x**, so erscheint die Uhrzeit und der Wochentag (Stunden, Minuten, Wochentag)
- **2x**, dann erscheint die Uhrzeit mit Wochentag einer zweiten Zeitzone (Stunden, Minuten, Wochentag)
- **3x**, es erscheint die Uhrzeit mit Sekunden einer zweiten Zeitzone (Stunden, Minuten, Sekunden)
- **4x**, es erscheint die aktuelle Uhrzeit (Stunden, Minuten, Sekunden)

Manuelles Einstellen von Datum, Uhrzeit

Durch das Betätigen der MODE Taste für 4 Sekunden beginnt der zu verändernde Wert an zu blinken, der durch Druck auf die Taste ▼ verringert und mit der Taste ▲ erhöht werden kann. Bei nicht numerischen Werten wird mit den Tasten ▼ und ▲ ein anderer Wert gewählt. Bei erneutem Druck auf die MODE Taste blinkt ein anderer Wert, der eingestellt werden kann. In folgender

Reihenfolge sind die Angaben nach erneutem Druck auf die MODE Taste einzustellen:

1. Ländercode (Deutschland = DE)
2. Kalenderjahr
3. Monat
4. Tag
5. Datums-Reihenfolge (Tag und Monat oder Monat und Tag)
6. Stundenanzeige (Anzeige 12 oder 24 Stunden)
7. Stunden
8. Minuten

Es stehen sieben Sprachen für das Display zur Auswahl:

Englisch (EN), Deutsch (DE), Französisch (FR), Italienisch (IT), Spanisch (SP), Niederländisch (DU) und Schwedisch (SW).

Hinweis:

Wird die Uhrzeit neu eingestellt, so beginnen nach der Einstellung die Sekunden bei 00.

Einstellen einer zweiten Zeitzone

Um die Uhrzeit einer 2. Zeitzone einzuprogrammieren, rufen Sie mit Hilfe der MODE Taste die Anzeige einer zweiten Zeitzone auf. Vor der Uhrzeit erscheint dann ZONE im Display. Drücken Sie dann 4 Sekunden lang die MODE Taste. Es blinkt zunächst die Anzeige 0:00 im LC Display. Das entspricht der Abweichung der zweiten Zeitzone zur hier ortsüblichen Uhrzeit.

Mit den Tasten ▼ und ▲ können Sie nun die Abweichung in 30 Minuten Schritten verändern. Von -13 bis zu +15 Stunden kann die zweite Zeitzone von der ortsüblichen Uhrzeit abweichen. Mit einem kurzen Druck auf die MODE-Taste bestätigen Sie die Eingabe.

Wecker

Die Wetterstation ist mit einem integrierten Wecker ausgestattet. Dieser besitzt 3 Alarm-Funktionen:

1. Wiederkehrender Weckruf: Der Wecker ertönt jeden Tag zur eingestellten Weckzeit. Im Display erscheint die Anzeige " (☞W ".
2. Einmaliger Weckruf: Der Wecker ertönt nur 1x zur eingestellten Weckzeit. Im Display erscheint die Anzeige " (☞S ".
3. Wecker ausschalten: Der Wecker ist nun ausgeschaltet. Im Display erscheint die Anzeige „OFF“.

Einstellen der Weckzeiten

Durch kurzes Drücken der Taste ALARM stellen Sie zunächst den Weck-Modus " (☞W " oder " (☞S " ein, in dem Sie die Weckzeit ändern möchten. Drücken Sie anschließend die ALARM Taste 4 Sekunden lang, bis die Stunden-Anzeige der Weckzeit zu blinken beginnt. Durch Druck auf die Taste ▼ verringern und mit der Taste ▲ erhöhen Sie den Stundenwert. Mit einem kurzen Druck auf die ALARM Taste bestätigen Sie die Stunden-Eingabe. Die Minutenanzeige beginnt zu blinken. Gehen Sie bei der Einstellung wie bei der Stundeneingabe vor.

Aktivieren/Deaktivieren der Weckzeiten

Durch kurzes Drücken der Taste ALARM stellen Sie zunächst den Alarm-Modus " (☞W " oder " (☞S " ein, in dem Sie die Weckzeit deaktivieren möchten. Drücken Sie anschließend die Taste ▼ , um die Weckzeit auszuschalten. Mit der Taste ▲ können Sie die Weckzeit wieder einschalten.

Weckruf stoppen

Um den Alarm zu stoppen reicht ein kurzes Drücken der ALARM Taste.

Wichtige Hinweise

- Im Falle eines Defektes sollten Sie nicht versuchen, die Wetterstation auseinander zu nehmen oder selbst zu reparieren, da sonst der Garantieanspruch erlischt.
- Die Wetterstation ist ein technisches Präzisionsgerät, welches durch Stöße, Schläge und sonstige unsanfte Behandlung Schaden nehmen kann.
- Das Hauptgerät ist nicht wetterfest. Daher sollten Sie es vor Regen und sehr hoher Luftfeuchtigkeit gut schützen, da sonst irreparable Schäden entstehen können.
- Reinigen Sie die Wetterstation nicht mit Benzin oder anderen scharfen Reinigungsmitteln.

Technische Daten

Barometer:

- Wettervorhersage für ca. 12 bis 24h durch Symbole
- Trendanzeige der Luftdruckentwicklung

Thermometer:

- Kabellose Funkübertragung der Temperaturdaten
- Reichweite der Funkübertragung max. 30m
- Messbereich der Sendeeinheit: -10°C bis +60°C
- eingebauter Sensor für Raumtemperatur:
- Messbereich -5°C bis +50°C
- Trendanzeige für fallende oder steigende Temperaturen
- gespeicherte und abrufbare Minimal- und Maximaltemperatur

Funkuhr:

- präzise, lautlose und netzunabhängige Funkuhr
- über Funksignal gesteuerte Zeit (DCF) mit automatischer Umstellung von Sommer- auf Normalzeit
- Funkempfang abschaltbar
- LC-Anzeige von Uhrzeit, Datum, Wochentag und 2. Zeitzone
- 2 Alarmarten

Allgemein:

- Übertragungsfrequenz: 433MHz
- Stromversorgung: Hauptgerät und Außensensor jeweils Mignon-Batterien (1,5V, Typ AA)
- aufstellbar und Wandbefestigung
- Hauptgerät: 88x185x28mm und ca. 198g (ohne Batterien)
- Außensensor: 55,5x101x24mm und ca. 60g (ohne Batterien)

EG KONFORMITÄTSERKLÄRUNG

Produkt: Funkwetterstation 70-03100

Dieses Produkt entspricht bei bestimmungsmäßiger Anwendung den grundlegenden Anforderungen des Artikels 3 der R&TTE 1999/5/EC Richtlinie:

EN 300 220-1,3:2000**EN 301 489-1,3:2000****EN 300 339:2000****Zusätzliche Information:**

Damit ist das Produkt konform mit der Niederspannungsrichtlinie 73/23/EWG und der Richtlinie für elektromagnetische Verträglichkeit 89/336/EWG und trägt die entsprechende CE Kennzeichnung.

Konform in folgenden Ländern:

Alle EU Staaten, Schweiz (CH)

**Helmut Ebbert**

Geschäftsführer

Meade Instruments Europe
GmbH & Co. KG
DE-46414 Rhede - Germany



DANGER to your child! RISK of physical injury!

 This device contains electronic components that are powered by either a mains connection or batteries. Never leave a child unsupervised with this device. The device should only be used as per these instructions otherwise there is a serious RISK of ELECTRICAL SHOCK.

Children should only use this device under supervision. Keep packaging materials (plastic bags, rubber bands, etc.) away from children. There is a risk of SUFFOCATION.

Batteries should be kept out of children's reach. When inserting batteries please ensure the polarity is correct. Leaking or damaged batteries can cause injury if they come into contact with the skin. If you need to handle such batteries please wear suitable safety gloves.

DANGER of fire and explosion!

 Do not expose the device to high temperatures. Use only the mains adapter supplied or those battery types recommended. Never short circuit the device or batteries or throw into a fire. Exposure to high temperatures or misuse of the device can lead to short circuits, fire or even explosion!

RISK of material damage!

 Never take the device apart. Please consult your dealer if there are any defects. The dealer will contact our service centre and send the device in for repair if needed.

Only use the batteries that have been recommended. Always replace low or used batteries with a completely new set of full capacity batteries. Do not combine batteries of different brand, type or capacity. Batteries should be removed from the device after long periods of disuse.

TIPS on cleaning



Remove the device from its energy source before cleaning (remove plug from socket / remove batteries).

Clean the exterior of device with a dry cloth. Do not use cleaning fluids so as to avoid causing damage to electronic components.

Protect the device from dust and moisture. Store the device in the bag supplied or in its original packaging. Batteries should be removed from the device if it is not going to be used for a long period of time.

DISPOSAL



Dispose of the packaging material/s as legally required. Consult the local authority on the matter if necessary.



Do not dispose of electrical equipment in your ordinary refuse. The European guideline 2002/96/EU on Electronic and Electrical Equipment Waste and relevant laws applying to it require such used equipment to be separately collected and recycled in an environment-friendly manner.

Empty batteries and accumulators must be disposed of separately. Information on disposing of all such equipment made after 01 June 2006 can be obtained from your local authority.

INTRODUCTION

The basic package comes with a main unit, which is the weather forecast station and, a remote unit, the thermo sensor.

The main unit is capable of keeping track of the maximum and minimum temperature of different sites and no wire installation is required and operates at 433Mhz.

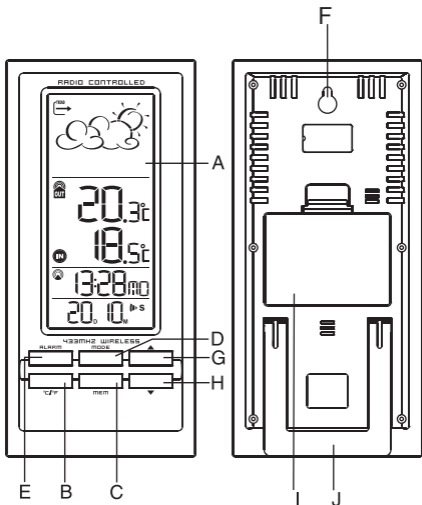

A DISPLAY

Facilitates easy reading of remote and indoors temperatures and calendar clock

B °C/°F BUTTON

Toggle for setting temperature display unit °C or °F

C MEMORY [MEM] BUTTON

Recalls the maximum or minimum temperature of main and remote unit

D MODE BUTTON

Toggles the display modes and confirms entry while setting the values for display

E ALARM BUTTON

Displays the alarm time or sets the alarm status

F WALL-MOUNT RECESSED HOLE

For mounting the main unit on a wall

G UP (▲) BUTTON

Advances the value of a setting

H DOWN (▼) BUTTON

Decreases the value of a setting

I BATTERY COMPARTMENTS

Accommodates two UM-3 or “AA” size 1.5V batteries

J TABLE STAND

For standing the main unit on a flat surface

Remote Unit:

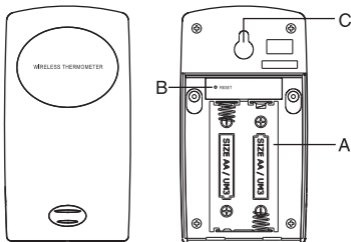

(A) BATTERY COMPARTMENT

Accommodates two AA-size batteries

(B) RESET BUTTON

Press to reset all settings

(C) WALL-MOUNT RECESSED HOLE

Supports the remote until in wall-mounting

2. GETTING STARTED

2a) BEFORE YOU BEGIN

For best operation,

1. Insert batteries for remote units before doing so for the main unit.
2. Position the remote unit and main unit within effective transmission range, which, in usual circumstances, is 20 to 30 meters.

Note that the effective range is vastly affected by the building materials and where the main and remote units are positioned.

Try various set-ups for best result.

Though the remote units are weather proof, they should be placed away from direct sunlight, rain or snow.

2b) BATTERY INSTALLATION: REMOTE UNIT

1. Remove the screws on the battery compartment.
2. Install 2 batteries (UM-3 or “AA” size 1.5V) strictly according to the polarities shown.
3. Replace the battery compartment door and secure its screws.

2c) BATTERY INSTALLATION: MAIN UNIT

1. Open the battery compartment door.
2. Install 2 batteries (UM-3 or “AA” size 1.5V) strictly according to the polarities shown.
3. Replace the battery compartment door.

2d) LOW BATTERY WARNING: REMOTE UNIT

When it is time to replace batteries, the respective low-battery indicator [] next to the outdoor temperature will be shown on the main unit's display.

2e) LOW BATTERY WARNING: MAIN UNIT

When it is time to replace batteries, the respective

low-battery indicator [] next to the time with seconds will be shown on the main unit's display.

2f) HOW TO USE THE TABLE STAND OR WALL MOUNTING

The main unit has a table stand, which when connected, can support the unit on a flat surface. Or you can mount the unit on a wall using the recessed screw hole.

2g) GETTING STARTED

Once batteries are in place for the remote unit, they will start transmitting temperature readings at around 45 seconds intervals. The main unit will also start searching for signals for about two minutes once batteries are installed. Upon successful reception, the outdoors temperatures will be displayed. The main unit will automatically update its readings at about 45-second intervals.





If no signals are received, blanks “-.-” will be displayed. Hold [] for 4 seconds to enforce another search for about 2 minutes. This is useful in synchronizing the transmission and reception of the remote and main units.

Repeat this step whenever you find discrepancies between the reading shown on the main unit and that on the remote unit.

3. WEATHER FORECAST

3a) WEATHER FORECAST

The unit is capable of detecting atmospheric pressure changes. Based on collected data, it can predict the weather for the forthcoming 12 to 24 hours.

Indicator displays on the unit					
Forecast	Sunny	Slightly Cloudy	Cloudy	Rainy	Snowy

NOTE:

1. It is not necessary and not possible to adjust the altitude of the weather station. After the initial start-up of the weather station, a first forecast will be made within the first 24 hours of operation.
2. In periods of long stable weather conditions, it becomes difficult to make a reliable forecast.
3. The weather forecast is solely calculated on the basis of barometric air pressure changes.
4. The probability of a correct weather forecast is approximately 70% and is valid for an area of approx. 20-30 km around the location of the weather station.
5. The forecast "Sunny" means at night "cloudless weather". Fog is not indicated by the weather station as this can occur with different weather conditions.
6. If you travel with the weather station, a reliable weather forecast will become impossible due to 24 hour so that the weather station can calculate a new forecast based on the conditions at the new location.

3b) ATMOSPHERIC PRESSURE

The atmospheric pressure indicator, in the weather forecast window, uses arrows to indicate if the atmospheric pressure is increasing, remaining stable, or decreasing.

Arrow indicator			
Pressure Trend	Rising	Steady	Falling

4. THERMOMETER

4a) HOW TO CHECK REMOTE AND INDOOR TEMPERATURES



The wave display on the outdoors temperature indicates the reception of the remote unit is in good order.

If no readings are received from the remote unit for more than two minutes, blanks “-.-” will be displayed until further readings are successfully searched. Check the remote unit is sound and secure. You can wait for a little while or Hold [▼] for 4 seconds to enforce an immediate search.

If the temperature goes above or below than the temperature measuring range of the main unit or the remote unit (stated in specification), the display will show “-.-”

4b) HOW TO READ THE KINETIC WAVE DISPLAY

The kinetic wave display shows the signal receiving status of the main unit. There are three possible forms:

The unit is in searching mode.	 - - .-°C
Temperature readings are securely registered.	 25.4°C
No signals.	 - - .-°C

4c) MAXIMUM AND MINIMUM TEMPERATURES

The maximum and minimum recorded indoor temperature, outdoor temperatures will be automatically stored in memory. To display them, Press [MEM] once to display the maximum readings and again the minimum readings.

The respective indicators, [MAX] or [MIN] will be displayed.

To clear the memory, hold down [MEM] for two seconds. The maximum and minimum readings will be erased

If you press [MEM] now, the maximum and minimum readings will have the same values as the current ones until different readings are recorded.

4d) DISCONNECTED SIGNALS

If without obvious reasons the display of the outdoor temperature goes blank, Hold [▼] for 4 seconds to enforce an immediate search.

If that fails, check:

1. The remote unit is still in place.
2. The batteries of both the remote unit and main unit. Replace as necessary.

Note: When the temperature falls below freezing point, the batteries of outdoor units will freeze, lowering their voltage supply and the effective range.

3. The transmission is within range and path is clear of obstacles and interference. Shorten the distance when necessary.

4e) TRANSMISSION COLLISION

Signals from other household devices, such as door bells, home security systems and entry controls, may interfere with those of this product and cause temporarily reception failure. This is normal and does not affect the general performance of the product. The transmission and reception of temperature readings will resume once the interference recedes.

5. RADIO CONTROLLED CLOCK DCF77

5a) HOW TO SET THE

RADIO CONTROLLED CLOCK

- *After the batteries are installed. The clock will automatically search the radio signal. It takes about 3-5 minutes to finish this process.
- *If the radio signal is received, the date & time will be set automatically with radio control signal icon [📶] turns on.
- *If the clock fails to receive the time signal, it will be with the [📶] icon turns off. Then user can set the time manually.

*Radio-controlled signal will be scheduled to receive every hour.

 - Receiving	 - Strong	 - No signal	No symbol -signal reception disabled
--	--	---	--

5b) HOW TO SET THE CLOCK MANUALLY

To set the clock manually, hold **MODE** for 4 seconds it will show the display language. Use [▼] or [▲] to change it. Press **MODE** to confirm. Repeat the same procedure to set year, month, day, day-month format, 12/24 hour format, hour, minute.

During the setting, press and hold [▼] or [▲] will increase or decrease the value rapidly.

For display language, you can choose among English (EN), German(DE), French(FR), Italian (IT), Spanish (SP), Dutch(DU) and Swedish(SW) - in that order.

If there is an item you do not wish to change, simply press [**MODE**] to bypass the item.

When you finished the change, press [**MODE**] to exit. The display will return to the clock mode.

5c) CALENDAR CLOCK DISPLAY MODES

The time is displayed in hour-minute format.

The calendar is displayed in a day-month format.

Each press on the **MODE** button will change the display between clock with second, clock with day of week, zone time with day of week, and zone time with second.

5d) HOW TO SET THE ZONE TIME

To set the zone time,

1. Press [MODE] until at zone time display mode,
2. Hold [MODE] for four seconds, the zone time offset will be displayed.
3. Enter the offset using [▼] or [▲].
4. Press [MODE] to exit.

The alarm “(W” “(S” icons will be displayed indicating which alarm is armed. You can also arm or disarm an alarm by pressing the [▲], [▼] button at alarm display mode. Press **MODE** to return to clock display mode.

6. BELL / ALARM

6a) HOW TO SET AND ARM THE ALARM

To set an alarm,

1. Press [ALARM] once to display alarm time. If the alarm is disarmed, the time will be displayed as “OFF”.
2. Hold [ALARM] for four seconds. The hour digits will blink.
3. Enter the hour using [▼] or [▲].
4. Press [ALARM]. The minute digits will blink.
5. Enter the minutes using [▼] or [▲].
6. Press [ALARM] to exit.
7. Repeat the same procedure to set single alarm.

6b) ALARM FEATURE

* Weekday Alarm

The alarm sound will be activated and the icon will be flashed on weekday when it is armed and the alarm time is reach.

* Single Alarm

The alarm sound will be activated and the icon will be flashed once when it is armed and the alarm time is reach. Once it finished, it will be disabled automatically.

6c) HOW TO STOP AN ALARM

Press [ALARM] on the unit to stop an alarm.

7. SPECIFICATIONS

Temperature Measurement

Main unit

Indoor Temperature measurement

Proposed operating range	: -5°C to + 50°C/ 23°F to 122°F
Temperature resolution	: 0.1°C 0.2°F

Remote unit

Proposed operating range	: -10°C to + 60°C/ 14°F to 140°F
--------------------------	-------------------------------------

Temperature resolution	: 0.1°C 0.2°F
------------------------	------------------

RF Transmission Frequency	: 433 MHz
---------------------------	-----------

RF Transmission Range	: Maximum 30 meters (open area)
-----------------------	------------------------------------

Temperature sensing cycle	: around 43~47 seconds
---------------------------	------------------------

Power

Main unit	: use 2 pcs UM-3 or “AA” 1.5V battery
-----------	--

Remote sensing unit	: use 2 pcs UM-3 or “AA” 1.5V battery
---------------------	--

Weight

Main unit	: 198g (without battery)
-----------	--------------------------

Remote sensing unit	: 60g (without battery)
---------------------	-------------------------

Dimension

Main unit	: 88 x 185 x 28 mm
-----------	--------------------

Remote sensing unit	: 55.5 x 101 x 24 mm
---------------------	----------------------

PRECAUTIONS

This product is engineered to give you years of satisfactory service if you handle it carefully. Here are a few precautions:

1. Do not immerse the unit in water.
2. Do not clean the unit with abrasive or corrosive materials. They may scratch the plastic parts and corrode the electronic circuit.
3. Do not subject the unit to excessive force, shock, dust, temperature or humidity, which may result in malfunction, shorter electronic life span, damaged battery and distorted parts.
4. Do not tamper with the unit's internal components. Doing so will invalidate the warranty on the unit and may cause unnecessary damage. The unit contains no user-serviceable parts.
5. Only use fresh batteries as specified in the user's manual. Do not mix new and old batteries as the old ones may leak.
6. Always read the user's manual thoroughly before operating the unit.

CAUTION

- The content of this manual is subject to change without further notice.
- Due to printing limitation, the displays shown in this manual may differ from the actual display.
- The contents of this manual may not be reproduced without the permission of the manufacturer.

CE-DECLARATION OF CONFORMITY

Product: Weather Station 70-03100

This product contains the approved transmitter and complies with the essential requirements of Article 3 of the R&TTE 1999/5/EC Directives, if used for its intended use and that the following standard(s) has/have been applied:

Efficient use of radio frequency spectrum

(Article 3.2 of the R&TTE Directive)

applied standard(s) EN 300 220-1,3:2000

Electromagnetic compatibility

(Article 3.1.b of the R&TTE Directive)

applied standard(s) EN 301 489-1,3:2000

applied standard(s) EN 300 339:2000

Additional information:

The Product is therefore conform with the Low Voltage Directive 73/23/EC, the EMC Directive 89/336/EC and R&TTE Directive 1999/5/EC (appendix II) and carries the respective CE marking.

RTTE Compliant Countries:

All EU countries, Switzerland (CH)



Helmut Ebbert

Manager

Meade Instruments Europe
GmbH & Co. KG
DE-46414 Rhede - Germany



DANGER pour votre enfant ! RISQUE de blessures corporelles!



Cet appareil contient des pièces électroniques fonctionnant à l'aide d'une source de courant (bloc secteur et/ou piles). Ne laissez jamais vos enfants sans surveillance utiliser cet appareil ! L'appareil doit impérativement être utilisé selon les instructions du mode d'emploi : **DANGER de CHOC ÉLECTRIQUE !**

Les enfants ne devraient utiliser l'appareil que sous surveillance. Gardez hors de leur portée les matériaux d'emballage (sachets en plastique, élastiques etc.) ! **DANGER D'ÉTOUFFEMENT !**

Les piles doivent être tenues hors de la portée des enfants ! Faites attention à la polarité lorsque vous insérez les piles. Les piles qui ont fui ou qui sont endommagées peuvent provoquer des brûlures lorsqu'elles entrent en contact avec votre peau. Enfilez des gants de protection adaptés le cas échéant.

DANGER D'INCENDIE/D'EXPLOSION !



N'exposez pas l'appareil à de fortes températures. Utilisez uniquement le bloc secteur inclus à la livraison ou bien les piles recommandées. Ne court-circuitez pas l'appareil avec les piles et ne les jetez pas dans le feu ! Une chaleur excessive ou un mauvais maniement peut provoquer des courts-circuits, des incendies voire des explosions !

DANGER de dommages sur le matériel !



Ne démontez jamais l'appareil ! En cas d'endommagement, adressez-vous à votre revendeur. Il prendra contact avec le centre de service et pourra, le cas échéant, envoyer l'appareil au service de réparations.

Remplacez toujours des piles faibles ou utilisées par de nouvelles piles pleines. N'utilisez aucune pile de marques ou de type différents, ou de puissance différente. Les piles doivent être retirées de l'appareil si elles ne sont pas utilisées pendant une longue période!

REMARQUES concernant le nettoyage



Avant de procéder au nettoyage de l'appareil, séparez-le de la source de courant (retirez le bloc secteur de la prise ou retirez les piles) !

Ne nettoyez que l'extérieur de l'appareil et à l'aide d'un chiffon propre. N'utilisez pas de liquide de nettoyage afin d'éviter tout dommage au système électronique.

Tenez l'appareil à l'abri de la poussière et de l'humidité ! Conservez-le dans la sacoche incluse à la livraison ou bien dans l'emballage de transport. Retirez les piles de l'appareil si vous ne n'utilisez pas pendant un certain temps !

ÉLIMINATION



Éliminez les matériaux d'emballage selon le type de produit. Pour plus d'informations concernant l'élimination conforme, contactez le prestataire communal d'élimination des déchets ou bien l'office de l'environnement.



Ne jetez pas d'appareils électriques dans les ordures ménagères ! Selon la directive européenne 2002/96/EG relative aux déchets d'équipements électriques et électroniques et à sa mise en œuvre au niveau du droit national, les équipements électriques doivent être triés et déposés à un endroit où ils seront recyclés de façon écologique. Les piles et les accumulateurs usagés doivent être déposés dans des conteneurs de collectes de piles prévus à cet effet. Pour plus d'informations concernant l'élimination conforme d'appareils usagés et de piles usagées produites après le 01.06.2006, contactez le prestataire d'élimination communal ou bien l'office de l'environnement.

INTRODUCTION

Nous vous félicitons pour l'achat de votre nouvelle station météo avec émetteur extérieur sans fil.

Ce paquet est composé d'une partie principale (station météo) et d'un émetteur radioguidé

la partie principale dispose d'un grand écran d'affichage et montre les données; heure, date, jour de la semaine (la station météo obtient ces informations par le signal radio DCF) ainsi que le temps qu'il fait, la température intérieure et extérieure et l'alarme.

La température extérieure est transmise à la station météo depuis l'émetteur extérieur inclus à la livraison, à l'aide d'une radiofréquence de 433 MHz.

L'unité principale dispose d'une mémoire pour les températures maximales et minimales.

Les capteurs ont une plage de fonctionnement allant jusqu'à 30 mètres. Cet espace de travail peut être restreint par plusieurs facteurs (murs de béton, câblage électrique, d'autres émetteurs, etc.)

Les capteurs sont imperméables aux projections d'eau, et ils peuvent être utilisés en dehors de la maison, mais ils ne doivent pas être immergés dans l'eau ou encore accrochés dans la pluie battante.

La fonction heure / calendrier est radiocommandée. Le jour de la semaine peut être affiché en sept langues. L'unité dispose d'une alarme de semaine et de jour dont le volume augmente progressivement pendant deux minutes.

L'horloge est faite conformément à l'horloge atomique de Francfort (Allemagne), l'horloge atomique a une plage de fonctionnement allant de 1500 kilomètres. Votre horloge recevra 12 à 24 fois par jour le signal de l'horloge atomique et corrigera le temps. Lorsque vous allumez la pendule, il peut s'écouler jusqu'à 60 minutes avant de recevoir le signal et se fixer correctement.

Si l'unité principale et le capteur, qui est situé à l'extérieur, sont montés côte à côte, il surviendra une variation minime dans la température. Cela est dû aux logiciels utilisés et l'isolement du capteur externe ci-joint. Le capteurs extérieur a été calibré à une température moyenne extérieure et l'unité principale à une température intérieure moyenne.

Le dispositif est loin d'être cassés ou défectueux.

À des températures inférieures à moins la fonctionnalité du dispositif peut être altérée, car les batteries ne peuvent alors plus avoir la puissance nécessaire et l'appareil ne peut plus fonctionner correctement. Vous pouvez éviter cela en utilisant des batteries de marque et remplacez les piles immédiatement avant le début de l'hiver.

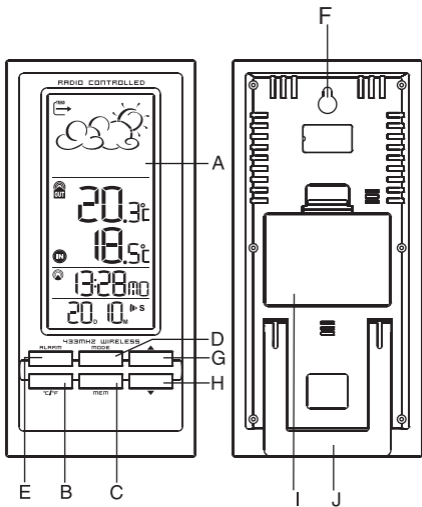

Description des composants

Unité principale

(A) Un écran LCD 4 lignes

permet de voir en un clin d'œil la tendance météo, l'affichage de la flèche de tendance, les températures extérieure et intérieure, l'heure et la date.

(B) Touche °C / °F (°C/°F)

Passage de °C à °F.

(C) bouton de la mémoire (MEM)

Pour lire les températures maximales et minimales de l'intérieur comme de l'extérieur.

(D) bouton de programme (MODE)

Pour définir les différentes options d'affichage et la programmation des différentes valeurs.

(E) Bouton d'alarme (ALARM)

Pour afficher le temps d'alarme, et de fixer le mode réveil.

(F) trou pour le montage mural

Pour accrocher l'unité principale sur un mur.

(G) Haut bouton (▲)

Pour augmenter une valeur à définir et mettre en marche ou en arrêt la radio guidée.

(H) Bas bouton (▼)

Pour réduire une valeur à définir et activer la synchronisation de la réception du capteur externe.

(I) compartiment batterie

Pour placer 2 piles AA (1,5 V de type AA)

(J) Pied pliant

Pour poser la station météo.

Senseur extérieur

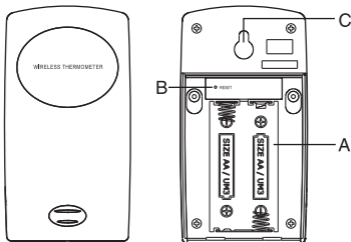

(A) COMPARTIMENT BATTERIE

(B) TOUCHE-RESET / (RESET)

(C) FIXEUR POUR LE MONTAGE MURALE

Insérer les piles

Capteur extérieur:

1. Ouvrez le couvercle du compartiment à piles situé sur le panneau arrière.
2. Insérez 2 piles Mignon (1,5 V de type AA) dans le compartiment de la batterie tout en respectant la polarité, se référez aux symboles dans le compartiment de la batterie.
3. Fermez le couvercle du compartiment à piles.

Station météo (unité principale):

1. Ouvrez le couvercle du compartiment à piles situé sur le panneau arrière.
2. Insérez 2 piles Mignon (1,5 V de type AA) dans le compartiment de la batterie tout en respectant la polarité, se référez aux symboles dans le compartiment de la batterie.
3. Fermez le couvercle du compartiment à piles.

Avertissement pile faible

Avec une capacité de batterie trop faible du capteur extérieur l'unité, s'affiche à l'écran de la partie principale dans le domaine de la température une icône barrée la batterie. L'affichage du niveau des piles de l'appareil principal est indiqué à côté de l'heure. S'il vous plaît part dans ce cas, remplacez les piles faibles par des piles neuves.

Montage de l'appareil

L'unité principale dispose d'un support pour l'installer. Sinon, l'appareil peut également être accroché au mur. Le capteur externe peut être placé ou accroché au mur. La portée maximale du signal radio est de 20-30m. Il distance réduit, une fois que le signal radio est entravé transmis par un mur, une fenêtre. la portée peut réduite de quelques mètre Selon le matériau et l'angle

S'il vous plaît essayer différents endroits afin de déterminer la position optimale de l'unité distante et l'unité principale avant de vous décider sur un support final.

Le capteur de la station météo a un boîtier résistant aux intempéries. Nous recommandons toujours un site où l'appareil n'est pas exposé directement aux rayons du soleil, à la pluie ou à la neige. Il est optimal de le placer par exemple sous un dais.

L'envoi et la réception du signal radio

Une fois les piles sont insérées dans le dispositif, reçoit l'unité principale, pendant 2 minutes un signal radio en provenance du capteur externe. Les appareils sont synchronisés. Le capteur extérieur envoie environ toutes les 45 secondes, un signal avec la température de données. Le signal est reçu par l'unité principale, il apparaît sur l'écran CL la température extérieure appropriées. Cette information sera actualisée en permanence dans l'intervalle de 45 secondes environ. L'unité principale ne reçoit aucun signal provenant du capteur extérieure, l'icône clignote „“- l'affichage. Appuyez dans ce cas le Bouton ▼ Pendant 4 secondes. Ainsi l'appareil principal et le capteur extérieur sera de nouveau synchronisés.

Température intérieure et extérieure

Au milieu de l'écran LC sera montré la partie supérieure de la température extérieure et la partie inférieure de la température interne. Si l'appareil principal pendant plus de 2 minutes ne reçoit aucun signal radio du capteur externe, il commence à clignoter „“- ainsi sur l'écran. Vérifiez dans ce cas, le capteur externe. Vous pouvez attendre jusqu'à ce que le signal radio soit envoyé ou presser le Bouton ▼ pendant 4 secondes. Cette unité principale et de la distance sera de nouveau synchronisés.

Signal de transmission radio interrompu

L'unité principale ne reçoit un signal provenant du capteur extérieure, il apparaît sur l'écran LCD de l'unité principale „“- pressez dans ce cas le Bouton ▼ pendant 4 secondes. Ainsi l'unité principale et le capteur extérieure seront de nouveau synchronisés. S'il n'apparaît toujours pas de données à l'écran, s'il vous plaît vérifier ainsi:



1. Si le capteur extérieur est toujours à sa place.
2. Si les piles de l'unité principale et du capteur extérieure sont en ordre. Renouvelez les piles. Remarque: à basse température, en particulier le gel, la tension des piles du

capteur extérieure est réduite. il peut en suivre une réduction de la porté radio.

3. Un obstacle réduira la portée radio. Réduisez la distance entre l'unité principale et le capteur exétrieure.
4. Les appareils électroniques comme les ordinateurs, télévision, les systèmes d'alarme, les téléphones mobiles, etc peuvent interférer avec la transmission radio. S'il vous plaît cherchez un autre site pour l'équipement.

Statues du signal de transmission

L'écran LCD de l'appareil principal peut afficher 3 états du signal:

Mode de recherche	 -- -- .°C
transfert réussi	 25.4°C
Aucun signal trouvé	 -- -- .°C

Les valeurs maximum et minimum de température de données.

La station météorologique enregistre automatiquement la plus haute et la plus basse des valeurs obtenues respectivement pour la température, à l'intérieur qu'à l'extérieur. Pour voir les valeurs, appuyez sur la touche MEM:





- 1 x pressez- il apparaît les valeurs les plus basses pour la température sur l'écran LC, qui ont été mesurées depuis le dernier le dernier enregistrement. Pour information, l'écran affiche „MIN“.
- En appuyant encore sur le bouton MEM montre les plus hautes valeurs de température dans l'écran LC. Pour information, l'écran affiche „MAX“.
- Supprimer les valeurs minimum et maximum stockées en maintenant enfoncée la touche MEM pendant 4 secondes. Le stockage automatique des valeurs minimales et maximales

recommence à partir de ce moment.

Pour le canal du capteur externe en appuyant sur le bouton MEM les valeurs minimales et maximales sont présentées.

Prévisions météorologiques

La station météorologique est en mesure de faire une prévision météorologique grâce à l'analyse de l'évolution de la pression de l'air. La prédiction est représenté par des icônes dans la partie supérieure de l'écran LCD et est valable pour les 12 à 24 prochaines heures.

Icône sur l'écran					
Prévisions	Ensoleillé	Peu de nuages	Nuageux	Pluie	Neige

Remarque:

„L'affichage du temps ne correspond pas à celles de la télévision, de la radio ou à d'autres rapports météo officiels“

Les données météo peuvent varier sensiblement selon les différentes caractéristiques de l'environnement et selon la position des capteurs météo ! Lisez les astuces concernant l'installation que vous trouverez dans le manuel afin de déterminer le meilleur endroit où placer les capteurs.

La précision des températures est de +/- 1° C !



Si vous procédez à un test de comparaison entre le capteur extérieur de votre station météo Bresser et d'autres appareils de mesure que vous placez côte à côte, cela peut entraîner des dysfonctionnements dans la zone d'émission des ondes longues DCF et ainsi altérer et modifier considérablement la précision des mesures !

„La tendance météo affichée est imprécise“

L'affichage de la tendance météo indique l'évolution probable du temps au cours des prochaines 12 à 24 heures. Étant donné que l'affichage de la tendance météo repose principalement sur la pression atmosphérique, elle est indiquée avec une précision d'environ 70 % ! L'affichage n'indique pas forcément le temps actuel. Exemple : la nuit, le symbole „soleil“ indique que le ciel est dégagé.

Indicateur de tendance pour les prévisions météorologiques

Sur l'écran LCD de l'appareil principal une flèche tendance est situé à côté de l'icône de prévisions météorologiques qui montre la tendance de la pression de l'air et avec cela le changement des conditions météorologiques, c. à d. dans quel sens le changement des conditions météorologique se déroule:

indication			
Indicateur de tendance	hausse	constant	baisse



Augmentation de la pression d'air = le temps s'améliore
 chute de la pression de l'air = le temps se gâte

Montre radio

La station météorologique est équipée d'un radio-pilotée montre à quartz. Cela est extrêmement précis et silencieux. Le passage de l'heure normale à l'heure d'été est automatique. Reconnaisable au symbole „“.

- Après avoir inséré les piles dans la station météo, l'horloge radio recherche automatiquement le temps signal radio approprié.
- Dès que le signal radio est reçu, il s'affiche sur la partie

inférieure de l'écran l'heure (heures, minutes et secondes).
Pour contrôler, une icône apparaît pour le temps signal radio reçu .

- Si la recherche du temps signal ne réussit pas, il n'apparaîtra pas le symbole, plutôt le symbole de la recherche de signal. Dans ce cas, le temps devrait être réglé manuellement.
- Appuyez pendant 4 secondes sur le bouton  pour désactiver le contrôle radio de la montre à quartz. L'icône pour la transmission radio de l'heure s'éteint. Appuyant encore sur le bouton  pour 4 secondes, le contrôle radio de l'horloge est remis en marche.

Remarque:





L'heure radio-pilotée (DCF) est émise à partir d'une horloge atomique à Francfort / Main, à de courts intervalles. Il a une portée d'environ 1500 km. Les obstacles tels que murs en béton peuvent réduire la portée du signal.

Mode d'affichage du temps et de la date

En collaboration avec le signal horaire de l'appareil principal reçoit toutes les informations sur la date actuelle et l'affiche. Le bouton MODE doit être appuyé. Appuyez sur le bouton MODE:

- **1x**, ainsi apparaît l'heure et les jours de la semaine (heures, minutes, jour de la semaine)
- **2x**, ensuite il apparaît l'heure et les jours de la semaine du deuxième fuseau horaire (heures, minutes, jour de la semaine)
- **3x**, il apparaît l'heure avec les secondes d'un second fuseau horaire (heures, minutes, secondes)
- **4x**, l'heure actuelle apparaît (heures, minutes, secondes)

Réglage manuelle de la date et l'heure

En appuyant sur le bouton MODE pendant 4 secondes le changement la valeur commence à clignoter, ce qui peut être réduite en appuyant sur la touche  et augmenté avec le . Pour les valeurs non numériques les touches   choisiront une

autre valeur. En appuyant à nouveau le bouton MODE, clignote une autre valeur qui peut être ajusté. Par de nouvelles pressions sur le bouton MODE, les informations peuvent être ajustées dans l'ordre suivant:

1. Code du pays (France = FR)
2. Calendrier annuel (jusqu'en 2099)
3. Mois
4. Jour
5. Ordre de la date (jour et mois ou mois et jour)
6. Affichage de l'heure (affichage 12 ou 24 heures)
7. l'heure
8. Minutes

L'affichage peut se faire en sept langues au choix :

Anglais (EN), allemand (DE), français (FR), italien (IT), espagnol (SP), néerlandais (DU) et suédois (SW).

Note:

Si vous réinitialiser le temps, le réglage commence par les secondes avec 00.

Réglage d'un second fuseau horaire

Pour programmer un deuxième fuseau horaire, affichez une deuxième zone horaire à l'aide du bouton MODE. Avant l'heure apparaît la zone sur l'écran. Ensuite, appuyez sur le bouton MODE pendant 4 secondes. L'information 0:00 clignote sur l'écran LC. Cela correspond à l'écart de la seconde zone à celle de l'heure locale. Utiliser les touches ▼ et ▲ vous pouvez maintenant changer la différence par incréments de 30 minutes. Le deuxième fuseau horaire peut s'écarter de -13 jusqu'à +15 heures de l'heure locale. Confirmer les données avec un appui bref sur le bouton MODE.

Alarme

La station météorologique est équipée d'un réveil intégré. Ce dernier a 3 fonctions d'alarme:

1. répétitif réveil: Le réveil sonne chaque jour à l'heure fixée. Sur l'écran il s'affiche " (W ".
2. Unique alarme horloger: L'alarme se déclenche seulement 1x à l'heure fixée. Sur l'écran il apparaît " (S ".
3. Éteindre le réveil : le réveil est maintenant éteint. À l'écran s'affiche „OFF“.

Réglage de l'alarme

En appuyant rapidement sur la touche ALARM, réglez d'abord le mode réveil " (W " ou " (S " dans lequel vous souhaitez modifier l'heure de réveil. Appuyez alors pendant 4 secondes sur la touche ALARM jusqu'à ce que l'affichage de l'heure de réveil commence à clignoter. Appuyez sur la touche ▼ afin de diminuer l'heure et sur la touche ▲ afin de l'augmenter. Appuyez rapidement sur la touche ALARM pour confirmer l'heure. L'affichage des minutes commence à clignoter. Procédez alors comme pour l'affichage de l'heure.

Activer / désactiver l'alarme

En appuyant rapidement sur la touche ALARM, réglez d'abord le mode d'alarme " (W " ou " (S " dans lequel vous souhaitez désactiver l'heure de réveil. Appuyez alors sur la touche ▼ afin de désactiver le réveil. Vous pouvez à nouveau activer le réveil en appuyant sur la touche ▲ .

Arrêter le réveil

Afin d'arrêter le signal de réveil, appuyez rapidement sur la touche ALARM.

Renseignements importants

- EN cas d'un défaut, vous ne devriez pas tenter de démonter ou de réparer la station météo vous-même, sinon la garantie s'expire.
- La station météorologique est un instrument de précision technique, qui par le choc, et autre manipulation brutale peut -être endommagé.
- L'appareil principale ne résiste pas aux intempérie. Par conséquent, vous devriez le protéger de la pluie et l'humidité très élevé, car cela peut causer des dommages irréparables.
- Ne pas nettoyer la station météorologique à l'essence ou à d'autres détergents agressifs.

Données techniques

Baromètre:

- Les prévisions pour environ 12 à 24 par des symboles
- Affichage de la tendance de l'évolution de la pression de l'air

Thermomètre:

- Transmission radio sans fil de données sur la température de jusqu'à 3 stations (une station inclus)
- Plage de transmission max. 30m
- Plage de mesure de l'émetteur: -10 ° C à +60 ° C
- Un capteur pour la température de la pièce:
- Plage de mesure -5 ° C à +50 ° C
- Affichage de la tendance des températures en baisse ou en hausse
- température maximale et Minimal stockées et récupérable

Radio-horloge:

- Précis, silencieux et indépendant du réseaux radio
- via le signal radio(DCF) est commandé le temps, avec passage automatique de l'heure d'été à l'heure normale
- Réception de la radio peut être éteint
- Affichage LC de l'heure, la date, les jours de semaine et 2eme Fuseau horaire
- 2 types d'alarme

Général:

- Fréquence de transmission: 433MHz
- Alimentation: l'appareil principal et le cafteur extérieure chacun la piles mignon (1,5 V de type AA)
- Mettre en place et fixation murale
- Appareil principal: 88x185x28mm et environ 198g (sans piles)
- Emetteur: 55,5x101x24mm et environ 60g (sans piles)

DÉCLARATION DE CONFORMITÉ

Produit: station météorologique 70-03100

1 Ce produit est conforme à son usage aux exigences fondamentales de l'article 3 de la directive R&TTE 1999/5/CE :

EN 300 220-1,3:2000**EN 301 489-1,3:2000****EN 300 339:2000****Information additionnelle :**

Ce produit est conforme avec à la directive de basse tension 73/23/CEE et la directive sur la compatibilité électromagnétique 89/336/CEE et porte la marque correspondante CE.

Conforme aux pays suivants :

Tous les pays de l'UE, la Suisse (CH)

Helmut Ebbert

Gestionnaire

Meade Instruments Europe
GmbH & Co. KG
DE-46414 Rhede - Germany



GEVAAR voor uw kind! GEVAAR voor lichamelijk letsel!



Dit apparaat bevat elektronische onderdelen die via een stroombron (stroomvoorziening of batterijen) worden aangedreven. Zorg dat kinderen tijdens de bediening altijd onder toezicht staan! Gebruik mag uitsluitend plaats vinden zoals in de gebruiksaanwijzing staat omschreven, anders bestaat het GEVAAR van een ELEKTRISCHE SCHOK!

Kinderen mogen het apparaat uitsluitend onder toezicht gebruiken. Houdt het verpakkingsmateriaal (plastic zakken, elastiekjes, e.d.) buiten bereik van kinderen! Hierdoor kunnen ze STIKKEN!

Batterijen horen buiten het bereik van kinderen te blijven! Let bij het plaatsen van een batterij op de juiste richting (+/-). Lekkende of beschadigde batterijen veroorzaken irritatie als ze met de huid in aanraking komen. Gebruik in dat geval geschikte handschoenen.

BRAND-/EXPLOSIEGEVAAR!



Stel het apparaat niet bloot aan hoge temperaturen. Gebruik uitsluitend de meegeleverde adapter of de aanbevolen batterijen. Apparaat en batterijen niet kortsluiten en niet in open vuur gooien! Door overmatige hitte en onoordeelkundig gebruik kunnen kortsluiting, brand en zelfs explosies optreden!

GEVAAR voor materiële schade!



Demonteer het apparaat niet! Neem in alle situaties waarin zich een defect voordoet contact op met uw vakhandel. Hij neemt contact op met het servicecentrum en kan het apparaat indien nodig ter reparatie opsturen.

Vervang zwakke of lege batterijen altijd door een hele nieuwe set volle batterijen. Gebruik geen batterijen van verschillende merken, types of onderling verschillende capaciteit. Batterijen dienen uit het apparaat te worden verwijderd als het apparaat gedurende langere tijd niet meer wordt gebruikt!

TIPS voor het schoonmaken



Ontkoppel het apparaat vóór het schoonmaken van de stroombron (stekker uit het stopcontact nemen of batterijen verwijderen)!

Reinig het apparaat uitsluitend aan de buitenzijde met een droge doek. Gebruik geen reinigingsvloeistof om schade aan de elektronische onderdelen te voorkomen.

Bescherm het apparaat tegen stof en vocht! Bewaar het in de meegeleverde tas of verpakking. De batterijen dienen uit het apparaat te worden verwijderd als het gedurende langere tijd niet wordt gebruikt.

AFVALVERWERKING



Bied het verpakkingsmateriaal op soort gescheiden als afval aan. Informatie over de juiste afvalverwerking kunt u van uw plaatselijke afvalverwerkingsbedrijf of de milieudienst krijgen.



Gooi elektrische apparaten niet weg met het huisvuil!

Volgens de Europese Richtlijn 2002/96/EG over afgedankte elektrische en elektronische apparaten alsmede de daaraan gerelateerde nationale wetgeving moeten gebruikte elektrische apparaten gescheiden worden ingezameld en volgens de milieuriichtlijnen worden gerecycled.

Lege batterijen en accu's moeten door de gebruiker bij inzamelingspunten voor batterijen worden aangeboden. Informatie over de afvalverwerking van oude apparaten of batterijen die na 1 juni 2006 zijn gemaakt, krijgt u van uw plaatselijke afvalverwerkingsbedrijf of de milieudienst.

INLEIDING

Hartelijk gefeliciteerd met de aankoop van uw nieuwe radioweerstation met draadloze buitenzender.

Dit pakket is samengesteld uit de hoofdunit (het weerstation) en een radiografisch bestuurd buitenzender.

De hoofdunit beschikt over een groot weergavedisplay en toont de gegevens tijd, datum, dag van de week (deze informatie ontvangt het weerstation via het DCF radiosignaal), evenals het weer, binnen- & buitentemperatuur en het alarm.

De buitentemperatuur wordt door de meegeleverde buitenzender via een 433 MHz-radiofrequentie aan het weerstation doorgegeven.

De hoofdunit beschikt over een geheugen voor de hoogste en laagste temperaturen.

De meetsensoren hebben een effectief bereik van maximaal 30 meter. Dit effectieve bereik kan echter door meerdere factoren (betonnen muren, elektrische bekabeling, andere zendapparatuur, enz.) worden beperkt.

De meetsensoren zijn bestand tegen waterspatten en kunnen buitenshuis worden gebruikt, maar ze mogen noch in water worden ondergedompeld, noch in de stromende regen hangen.

De functie tijd / kalender wordt radiografisch bestuurd. De dag van de week kan in zeven talen worden weergegeven. De unit beschikt over een week- en dagalarm, waarvan de geluidssterkte gedurende twee minuten stap voor stap toeneemt.

De klok wordt ingesteld naar de atoomklok in Frankfurt am Main (Duitsland); deze atoomklok heeft een effectief bereik van 1.500 km. Uw klok zal dagelijks 12 tot 24 keer het signaal van de atoomklok ontvangen en de tijd corrigeren. Als u de klok inschakelt, kan het tot 60 minuten duren voordat ze het signaal heeft ontvangen en zichzelf correct heeft ingesteld.

Als de hoofdunit en de meetsensor, die zich buiten bevindt, bij elkaar in de buurt worden bevestigd, zal een minimale afwijking van de temperatuur plaatsvinden. Dit komt door de software die wordt gebruikt en door de isolatie van de meetsensor die buiten bevestigd is. De meetsensor die zich buiten bevindt is op een gemiddelde buitentemperatuur, en de hoofdunit op een gemiddelde binnentemperatuur geijkt.

Het apparaat is dus geenszins defect of beschadigd.

Bij temperaturen onder nul kan het functioneren van het apparaat worden beïnvloed, omdat de batterijen dan niet langer de gewenste prestaties kunnen leveren en het apparaat niet meer correct kan functioneren. U kunt dit voorkomen door uitsluitend merkbatterijen te gebruiken en de batterijen onmiddellijk voor het begin van de winter om te wisselen.

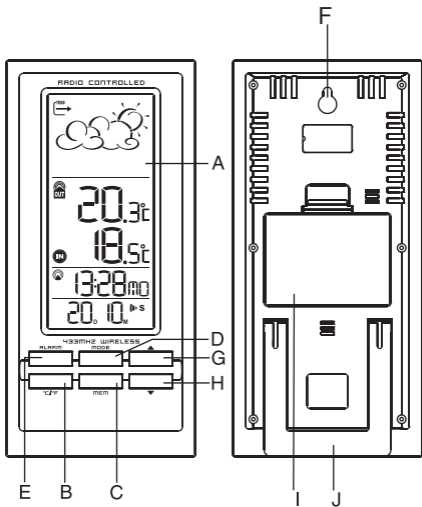

Beschrijving van de onderdelen

Hoofdapparaat

(A) 4-cijferig LCD display

hiermee kan de weersverwachting gemakkelijk worden afgelezen, pijl met trend-weergave, tijdstip en datum.

(B) °C / °F toets (°C/°F)

Om van °C naar °F om te schakelen.

(C) Geheugenknop (MEM)

Hiermee worden de maximale en de minimale temperaturen van binnen en van buiten afgeroepen.

(D) Programmaknop (MODE)

Voor het instellen van verschillende weergavevarianten en het programmeren van verschillende waardes.

(E) Alarmknop (ALARM)

Voor de weergave van de wektijd en voor het instellen van de wekmodus.

(F) Opening voor bevestiging aan de muur

Voor het ophangen van het hoofdapparaat aan een muur.

(G) Knop omhoog (▲)

Voor het verhogen van een in te stellen waarde, en voor het aan-/uitschakelen van de radioklok.

(H) Knop omlaag (▼)

Voor het verlagen van een in te stellen waarde, en voor het activeren van de ontvangstsynchronisatie van de buitensensor.

(I) Batterijvak

Voor het plaatsen van 2 Mignon batterijen (1,5V, type AA)

(J) Uit- en inklapbare standvoet

Voor het plaatsen van het weerstation

Buitensensor

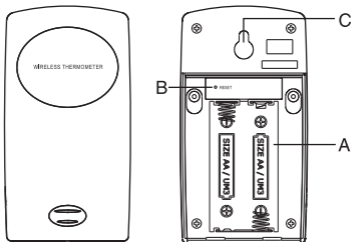

(A) BATTERIJVAK

(B) KNOP, TERUGZETTEN' [RESET]

(C) HOUDER VOOR OPHANGEN AAN DE WAND

Batterijen plaatsen

Buitensensor:

1. Open de deksel van het batterijvak dat zich aan de achterzijde van het apparaat bevindt. Verwijder daartoe de 2 schroeven op de afdekking van het batterijvak.
2. Plaats 2 Mignon batterijen (1,5 V, type AA) in het batterijvak. De juiste polen (+/-) vindt u op de symbolen in het batterijvak.
3. Sluit de deksel van het batterijvak en maakt dit met de bevestigingsschroeven vast.

Weerstation (hoofdapparaat):

1. Open de deksel van het batterijvak dat zich aan de achterzijde van het apparaat bevindt.
2. Plaats 2 Mignon batterijen (1,5 V, type AA) in het batterijvak. De juiste polen (+/-) vindt u op de symbolen in het batterijvak.
3. Sluit de deksel van het batterijvak.

Batterij waarschuwing

Als de capaciteit van de batterijen van de buitensensor te zwak is geworden, wordt op de display van het hoofdapparaat in het scherm voor buitentemperatuur een batterijsymbool met een kruis erdoor getoond. De batterij-indicatie van het hoofdapparaat zit naast de klok. Verwissel in dat geval a.u.b. de bijna lege batterijen voor nieuwe batterijen.

Plaatsen van de apparaten

Het hoofdapparaat heeft een voetstuk om het op te plaatsen. Een andere mogelijkheid is om het apparaat aan een muur te hangen. De buitensensor kan ook worden opgesteld of aan de muur worden gehangen.

Het maximale bereik van het radiosignaal bedraagt 20-30 meter. Dit wordt echter gereduceerd zodra het radiosignaal door een muur, een raam, enz. wordt onderbroken. Afhankelijk van het materiaal en de hoek kan het bereik worden gereduceerd tot slechts enkele meters.

Probeer a.u.b. meerdere opstellingen uit om het optimale standpunt van de buitensensor en het hoofdapparaat te vinden, voordat u een beslissing neemt over een definitieve standplaats.

De buitensensor van het weerstation is voorzien van een weerbestendige behuizing. Desalniettemin raden wij een standplaats aan waar het apparaat niet aan direct zonlicht, regen of sneeuw wordt blootgesteld. Een optimale locatie is bijvoorbeeld de plaatsing onder een voordak.

Versturen en ontvangen van het radiosignaal

Zodra de batterijen in het apparaat zijn geplaatst, ontvangt het hoofdapparaat 2 minuten lang een radiosignaal van de buitensensor. De apparaten worden gesynchroniseerd. De buitensensor verstuurt ca. iedere 45 seconden een signaal met temperatuurgegevens. Als dit signaal door het hoofdapparaat wordt ontvangen, dan verschijnt in de LCD display de overeenkomstige weergave van buitentemperatuur. Deze gegevens worden dan permanent met een interval van ca. 45 seconden geactualiseerd. Als het hoofdapparaat geen signaal van de buitensensor ontvangt, knippert het symbool " °C " in het weergavescherm. Druk in dat geval gedurende 4 seconden op de ▼ knop. Hierdoor worden het hoofdapparaat en de buitensensor opnieuw gesynchroniseerd.

Binnen- en buitentemperatuur

In het middelste gedeelte van de LCD display wordt bovenin de buitentemperatuur en onderin de binnentemperatuur getoond. Als het hoofdapparaat langer dan 2 minuten geen radiosignaal van de buitensensor ontvangt, dan begint " °C " in het weergavescherm te knipperen. Controleer in dat geval de buitensensor. U kunt wachten totdat het radiosignaal weer wordt verstuurd, of gedurende 4 seconden op de ▼ knop drukken. Hierdoor worden het hoofdapparaat en de buitensensor opnieuw gesynchroniseerd.

Onderbroken overdracht van radiosignaal

Als het hoofdapparaat geen signaal van de buitensensor ontvangt, dan verschijnt in de LCD display van het hoofdapparaat " °C ". Druk in dat geval gedurende 4 seconden op de ▼ knop. Hierdoor worden het hoofdapparaat en de buitensensor opnieuw gesynchroniseerd. Als daarna nog steeds geen gegevens in de display verschijnen, dient u het volgende te controleren:

1. of de buitensensor zich nog op zijn plaats bevindt,
2. of de batterijen van het hoofdapparaat en van de buitensensor

in orde zijn. Vernieuw indien nodig de batterijen. Opmerking: bij lage temperaturen, speciaal bij vorst, vermindert de spanning van de batterijen en de buitensensor. Een verminderd radiobereik kan het gevolg zijn.

3. Door obstakels wordt het radiobereik verkort. Verminder in dat geval de afstand tussen het hoofdapparaat en de buitensensor.
4. Elektronische apparatuur zoals computers, televisietoestellen, alarminstallaties, mobiele telefoons, enz. kunnen de radio-overdracht verstoren. Zoek in dat geval a.u.b. een andere standplaats voor de apparaten.

Status voor de signaaloverdracht

In de LCD display van het hoofdapparaat kunnen 3 situaties met betrekking tot de signaaloverdracht worden getoond:

zoekmodus	 --.-°C
succesvolle overdracht	 25.4°C
geen signaal gevonden	 --.-°C

Maximum- en minimumwaarden van de temperatuurgegevens

Het weerstation slaat automatisch de telkens laagst en hoogst bereikte waarden voor temperatuur op, zowel binnen als buiten. Voor het oproepen van de waarden drukt u op de knop MEM:





- 1 x drukken - de laagste waarden voor luchtvochtigheid, die sinds de laatste keer dat het geheugen werd gewist zijn gemeten, verschijnen in de LCD display. Ter informatie verschijnt de weergave „MIN“.
- Door het nogmaals indrukken van de MEM knop verschijnen de hoogste waarden voor luchtvochtigheid in de LCD display. Ter informatie verschijnt de weergave „MAX“.

- Wis de opgeslagen minimum- en maximumwaardes door de MEM knop 4 seconden lang ingedrukt te houden. Het automatisch opslaan van de minimum- en maximumwaardes begint vanaf dit moment opnieuw.

Voor het kanaal van de buitensensor worden ook bij gebruik van de MEM knop de minimum- en maximumwaarde getoond.

Weersvoorspelling

Op basis van de evaluatie van de luchtdrukontwikkeling is het weerstation in staat een weersvoorspelling te doen. De voorspelling wordt door middel van symbolen in het bovenste gedeelte van de LCD display weergegeven, en geldt voor de komende 12 tot 24 uur.

Symbool op de display					
Voor-spelling	zonnig	licht bewolkt	bewolkt	regen	sneeuw

Opmerkingen:

„De weersgegevens komen niet overeen met de metingen van TV, radio of andere officiële weersberichten“

De weersgegevens kunnen behoorlijk variëren door diverse omstandigheden uit de omgeving en de positie van de weerssensoren! Lees de tips omtrent de opstelling in het handboek goed door, zodat u de sensoren de bestmogelijke plaats geeft.

De nauwkeurigheid van de temperatuur is door ons met +/- 1°C aangegeven!



Als u vergelijkende tests met andere meetapparatuur uitvoert en de buitensensor van uw Bresser Weerstation ernaast zet, kan dit al tot storingen van het DCF-radiosignaal leiden en de meetnauwkeurigheid behoorlijk verslechteren en veranderen!

„De weergave van de weerstrend is onnauwkeurig“

De weergave van de weerstrend is een verwachte ontwikkeling van het weer gedurende de komende 12-24 uur. Aangezien de weergave van de weerstrend vooral op de luchtdruk gebaseerd is, is de nauwkeurigheid ca. 70%! De weergave in de display is geen exacte afspiegeling van de momentele toestand. Bijvoorbeeld: Het „Zonnig“-symbool staat, als het bijvoorbeeld nacht is, voor een onbewolkte hemel.

Trendweergave voor de weersvoorspelling

Op de LCD display van het hoofdapparaat bevindt zich naast het symbool voor de weersvoorspelling een trendpijl weergave, die de tendens van de luchtdruk - en daardoor van de weersverandering - toont, d.w.z. in welke richting de weersverandering plaatsvindt:

Weergave			
Trendweergave	stijgend	constant	dalend

stijgende luchtdruk = het weer wordt beter



dalende luchtdruk = het weer wordt slechter

Radioklok

Het weerstation is voorzien van een radiografisch bestuurd kwartsklok. Deze werkt zeer nauwkeurig en geluidloos. De omschakeling van wintertijd naar zomertijd en terug vindt automatisch plaats. Te herkennen aan het „S“ symbool.

- Na het plaatsen van de batterijen in het weerstation zoekt de radioklok automatisch naar een geschikt radiosignaal voor de tijd.
- Zodra het radiosignaal is ontvangen, verschijnt in het onderste

gedeelte van de display de weergave van de tijd (uren, minuten, en seconden). Ter controle verschijnt een symbool voor ontvangen radiosignalen voor de tijd .

- Als het zoeken naar het tijdsignaal niet succesvol is, dan verschijnt het symbool niet, maar wel het symbool voor het zoeken naar een signaal. In dat geval dient de tijd handmatig te worden ingesteld.
- Druk gedurende 4 seconden op de knop , om de radiografische besturing van de kwartsklok uit te schakelen. Het symbool voor de radio-overdracht van de tijd dooft uit. Door nogmaals gedurende 4 seconden op de knop  te drukken, wordt de radiografische besturing voor de tijd weer ingeschakeld.

Opmerking:

Het radiosignaal voor de tijd (DCF) wordt verzonden door een centrale atoomklok in Frankfurt am Main (Duitsland) met korte intervallen. Het heeft een bereik van ca. 1.500 km. Obstakels zoals betonnen muren kunnen het bereik van het signaal verminderen.

Modus tijd- en datumweergave

Tegelijk met het tijdsignaal ontvangt het hoofdapparaat informatie over de actuele datum en laat het deze ook zien. Hiertoe moet de MODE knop worden bediend. Druk op de MODE knop:

- **1x**, dan verschijnt de tijd en de dag van de week (uren, minuten, dag van de week)
- **2x**, dan verschijnt de tijd en de dag van de week in een tweede tijdszone (uren, minuten, dag van de week)
- **3x**, dan verschijnt de tijd met seconden in een tweede tijdszone (uren, minuten, seconden)
- **4x**, en de actuele tijd verschijnt (uren, minuten, seconden)

Handmatig instellen van datum en tijd

Als u de MODE knop 4 seconden indrukt, begint de te wijzigen waarde te knipperen, die door het drukken op de knop ▼ verlaagd en met de knop ▲ verhoogd kan worden. Bij niet-numerieke waardes wordt met behulp van de knoppen ▼ en ▲ een andere waarde gekozen. Bij het nogmaals drukken op de MODE knop, knippert een andere waarde die kan worden ingesteld. In de volgende volgorde kunt u de mededelingen door het nogmaals op de MODE knop te drukken, instellen:

1. Landcode (Nederland = DU)
2. Jaarkalender (tot 2099)
3. Maand
4. Dag
5. Datumvolgorde (dag en maand of maand en dag)
6. Urweergave (weergave in 12 of 24 uur)
7. Uren
8. Minuten

De display heeft zeven talen ter beschikking:

Engels (EN), Duits (DE), Frans (FR), Italiaans (IT), Spaans (SP), Nederlands (DU) en Zweeds (SW).

Opmerking:

Als de tijd opnieuw wordt ingesteld, dan beginnen na de instelling de seconden bij 00.

Instellen van een tweede tijdszone

Om de tijd van een tweede tijdszone in te programmeren, roept u met behulp van de MODE knop de weergave van een tweede tijdzone op. Vóór de tijd verschijnt vervolgens ZONE in de display. Druk daarna 4 seconden lang op de MODE knop. Eerst knippert de weergave 0:00 in de LCD display. Dit komt overeen met de afwijking van de tweede tijdszone ten opzichte van de plaatselijke tijd. Met de knoppen ▼ en ▲ kunt u vervolgens de afwijking

in stappen van 30 minuten wijzigen. De tweede tijdszone kan tussen -13 en +15 uur van de plaatselijke tijd afwijken. Door kort te drukken op de MODE knop, bevestigt u de invoer.

Wekker

Het weerstation is voorzien van een geïntegreerde wekker. Deze heeft 3 alarmfuncties:

1. Terugkerende wektoon: De wekker gaat iedere dag op de ingestelde wektijd af. In de display verschijnt de weergave " (W ".
2. Eenmalige wektoon: De wekker gaat slechts 1x op de ingestelde wektijd af. In de display verschijnt de weergave " (S ".
3. Wekker uitzetten: De wekker is nu uitgezet. Op de display verschijnt de melding „OFF“.

Instellen van de wektijden

Door kort op de toets ALARM te drukken stelt u eerst de wekmodus " (W " of " (S " in, waarvan u de wektijd wilt wijzigen. Druk tenslotte 4 seconden op de ALARM-toets, tot de uren-weergave van de wektijd begint te knipperen. Door op de toets ▼ te drukken wordt het een uur vroeger en met de toets ▲ wordt het een uur later. Door kort op de ALARM-toets te drukken bevestigt u het ingestelde uur. Vervolgens gaat de minutenweergave knipperen. Ga op dezelfde wijze te werk als bij het instellen van het uur.

Activeren/deactiveren van de wektijden

Door kort op de toets ALARM te drukken stelt u eerst de wekmodus " (W " of " (S " in, waarvan u de wektijd wilt deactiveren. Druk vervolgens op toets ▼ , om de wektijd uit te schakelen. Met toets ▲ kunt u de wektijd weer inschakelen.

Wekgeluid uitzetten

Om de wekker uit te zetten hoeft u slechts kort op de ALARM-toets te drukken.

Belangrijke opmerkingen

- Als zich een defect voordoet, dient u niet te proberen het weerstation uit elkaar te halen of zelf te repareren, omdat anders de garantieaanspraak vervalt.
- Het weerstation is een technisch precisieapparaat, dat door stoten, slaan en andere onzachte behandeling schade kan ondervinden.
- Het hoofdapparaat is niet weerbestendig. Daarom dient u het goed tegen regen en zeer hoge luchtvochtigheid te beschermen, omdat anders onherstelbare schade kan optreden.
- Maak het weerstation niet schoon met benzine of andere agressieve reinigingsmiddelen.

Technische specificaties

Barometer:

- Weersvoorspelling voor ca. 12 tot 24 uur met behulp van symbolen
- Trendweergave van de luchtdrukontwikkeling

Thermometer:

- Draadloze radio-overdracht van de temperatuursgegevens
- Bereik van radio-overdracht max. 30m
- Meetbereik van de zendunit: -10 °C tot +60 °C
- Ingebouwde sensor voor kamertemperatuur:
- Meetbereik -5 °C tot +50 °C
- Trendweergave voor dalende of stijgende temperaturen
- Opgeslagen en oproepbare minimum- en maximumtemperatuur

Radioklok:

- Nauwkeurige, geluidloze radioklok die onafhankelijk van het netwerk is
- Via radiosignaal aangestuurde tijd (DCF) met automatische omschakeling van zomer- naar wintertijd
- Radio-ontvangst kan worden uitgeschakeld
- LCD weergave van tijd, datum, weekdag, en tweede tijdszone
- 2 alarmsoorten

Algemeen:

- Overdrachtfrequentie: 433MHz
- Stroomvoorziening: hoofdapparaat en buitensensor beide met Mignon batterijen (1,5V, type AA)
- Kan worden opgesteld en aan de muur bevestigd
- Hoofdapparaat: 88x185x28mm en ca. 198g (zonder batterijen)
- Buitensensor: 55,5x101x24mm en ca. 60g (zonder batterijen)

EG VERKLARING VAN OVEREENSTEMMING

Product: Radioweerstation 70-03100

Dit product voldoet bij juist gebruik aan de vereisten die ten grondslag liggen aan Artikel 3 van de R&TTE 199/5/EC Richtlijn:

EN 300 220-1,3:2000**EN 301 489-1,3:2000****EN 300 339:2000****Aanvullende informatie:**

Hierdoor voldoet het product aan de Laagspanningsrichtlijn 73/23/EEG en de Richtlijn voor elektromagnetische verdraagzaamheid 89/336/EEG en is het voorzien van het overeenkomstige CE keurmerk.

Conform in de volgende landen:

Alle EU-lidstaten, Zwitserland (CH)

**Helmut Ebbert**

Bedrijfsleider

Meade Instruments Europe
GmbH & Co. KG
DE-46414 Rhede - Germany



PERICOLO per i bambini! PERICOLO di lesioni!



Il presente apparecchio contiene parti elettroniche che funzionano con l'apporto di energia da sorgenti elettriche (alimentatore e/o batteria). Non lasciare i bambini incustoditi mentre utilizzano l'apparecchio! L'utilizzo dell'apparecchio è consentito esclusivamente nel rispetto delle istruzioni per l'uso fornite. In caso contrario sussiste il RISCHIO di SCARICHE ELETTRICHE!

Non lasciare mai incustoditi i bambini quando usano l'apparecchio. Tenere i materiali di imballaggio (buste di plastica, elastici, ecc.) lontano dalla portata dei bambini! PERICOLO DI SOFFOCAMENTO!

Non lasciare le batterie nelle mani dei bambini! Al momento di inserire le batterie nell'apposito vano, fare attenzione a rispettare le polarità. Non utilizzare batterie danneggiate: le sostanze fuoriuscite dall'interno della batteria sono corrosive e possono provocare lesioni se entrano a contatto con la pelle. Utilizzare all'occorrenza guanti protettivi idonei.

PERICOLO DI INNESCO DI INCENDI/ESPLOSIONE!



Non esporre l'apparecchio a temperature elevate. Utilizzare esclusivamente l'alimentatore in dotazione o le batterie consigliate. Non cortocircuitare l'apparecchio e/o le batterie e non metterli a contatto con fiamme! L'esposizione a temperature eccessive o un uso improprio dell'apparecchio può provocare cortocircuiti, incendi e addirittura esplosioni!

PERICOLO per danni a cose!



Non smontare l'apparecchio! In caso di difetti all'apparecchio rivolgersi al rivenditore specializzato. Il rivenditore si metterà in contatto con il servizio di assistenza clienti ed eventualmente manderà l'apparecchio in riparazione.

Sostituire sempre tutte le pile in una volta sola, qualora siano scariche o la loro carica sia debole. Non utilizzare pile di marche,

tipi e caratteristiche diversi. In caso di inutilizzo prolungato rimuovere le pile dall'apparecchio.

AVVERTENZE per la pulizia



Per pulire l'apparecchio, scollegarlo dalla sorgente di energia elettrica (scollegare l'alimentatore oppure rimuovere le batterie)!

Pulire l'apparecchio solo esternamente con un panno asciutto. Non utilizzare liquido detergente per evitare che i componenti elettronici dell'apparecchio si danneggino.

Proteggere l'apparecchio da polvere e umidità! Conservarlo nella custodia in dotazione o nella confezione originale. Laddove l'apparecchio resti inutilizzato per un periodo di tempo prolungato, rimuovere le batterie.

SMALTIMENTO



Smaltire i materiali di imballaggio dopo averli suddivisi. Per informazioni sul corretto smaltimento, si prega di rivolgersi all'azienda municipale che si occupa dello smaltimento dei rifiuti o all'ufficio pubblico competente.



Non gettare apparecchi elettrici nei comuni rifiuti domestici! Secondo la direttiva europea 2002/96/CE sulle apparecchiature elettriche ed elettroniche e ai sensi della legge nazionale che la recepisce, gli apparecchi elettrici devono essere differenziati e smaltiti separatamente per poter essere trattati e riciclati nel rispetto dell'ambiente. Le batterie scariche, anche quelle ricaricabili, devono essere smaltite dal consumatore presso gli appositi punti di raccolta. Per maggiori informazioni sullo smaltimento di apparecchi o batterie, prodotti dopo il 01.06.2006, rivolgersi all'azienda municipale che si occupa dello smaltimento dei rifiuti o all'ufficio pubblico competente.

INTRODUZIONE

Congratulazioni per l'acquisto della Sua nuova stazione meteorologica radiocomandata con trasmettitore esterno senza fili.

Questa stazione meteorologica si compone di un'unità principale (stazione meteo) e di un trasmettitore esterno radiocomandato.

L'unità principale possiede un grande display per la visualizzazione di dati quali l'ora, la data, il giorno della settimana (informazioni inviate alla stazione meteo tramite segnale radio DCF), le condizioni meteo, la temperatura interna ed esterna e la sveglia.

La temperatura esterna viene trasmessa alla stazione meteorologica dal trasmettitore esterno incluso nella fornitura tramite radiofrequenza a 433 MHz.

L'unità principale è in grado di memorizzare la temperatura massima e la temperatura minima.

I sensori esterni hanno un raggio d'azione massimo di 30 metri. Questo raggio d'azione, tuttavia, può essere limitato da diversi fattori (muri in cemento, cavi elettrici, altre apparecchiature di trasmissione, ecc.).

I sensori sono impermeabili agli spruzzi d'acqua e possono essere utilizzati all'esterno della casa, tuttavia non devono essere immersi in acqua né esposti a forti acquazzoni.

La funzione orologio / calendario è radiocomandata. Il giorno della settimana può essere visualizzato in sette lingue. L'unità dispone di una sveglia giornaliera e settimanale, il cui volume va crescendo per due minuti.

L'orologio viene regolato secondo l'orologio atomico di Francoforte sul Meno (Germania), il quale ha un raggio di trasmissione di 1.500 km. Il vostro orologio riceverà il segnale dell'orologio atomico da 12 a 24 volte al giorno e correggerà, se necessario, l'ora. Una volta acceso, l'orologio può impiegare fino a 60 minuti per ricevere il segnale ed impostarsi correttamente.

Se l'unità principale e il sensore che si trova all'esterno vengono portati uno accanto all'altro, ci sarà una divergenza minima fra le due temperature registrate. Ciò dipende dal software impiegato e dall'isolamento del sensore esterno. Il sensore esterno è stato calibrato su una temperatura esterna media, mentre l'unità principale è stata calibrata su una temperatura interna media.

Non si tratta assolutamente di un guasto o di un difetto dell'apparecchio.

Se la temperatura scende al di sotto dello zero, il funzionamento dell'apparecchio può risultare compromesso in quanto le batterie non sono più in grado di fornire la potenza necessaria e l'apparecchio non può funzionare regolarmente. Il problema può essere evitato utilizzando batterie di marca e sostituendo le batterie immediatamente prima dell'inverno.

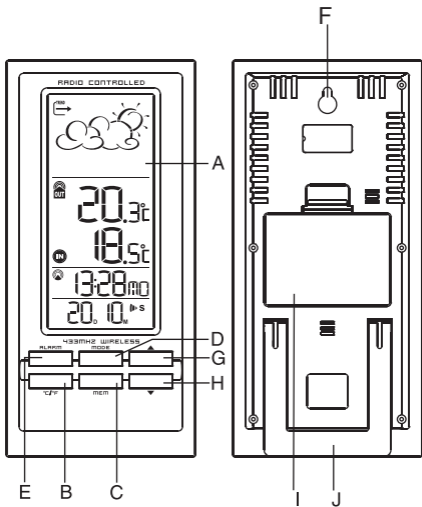

Descrizione dei componenti

Unità principale

(A) Display LCD a 4 righe

Per una facile lettura della tendenza del tempo, della freccia di tendenza, della temperatura interna ed esterna, di ora e data.

(B) Tasto °C / °F (°C/°F)

Passaggio da °C a °F.

(C) Tasto memoria (MEM)

Per richiamare il valore massimo e minimo di temperatura, sia per l'interno che per l'esterno.

(D) Tasto programmazione (MODE)

Per impostare diverse varianti di visualizzazione e programmare diversi valori.

(E) Tasto allarme (ALARM)

Per visualizzare l'ora della sveglia e impostare la modalità sveglia.

(F) Apertura per montaggio a parete

Per appendere l'unità principale a una parete.

(G) Tasto SU (▲)

Per aumentare un valore da impostare e per accendere/spengere l'orologio radiocomandato.

(H) Tasto GIÙ (▼)

Per diminuire un valore da impostare e per attivare la sincronizzazione in ricezione del sensore esterno.

(I) Vano batterie

Per inserire 2 batterie mignon (1,5 V, tipo AA).

(J) Base d'appoggio pieghevole

Per posizionare la stazione meteorologica su una superficie orizzontale.

Sensore esterno

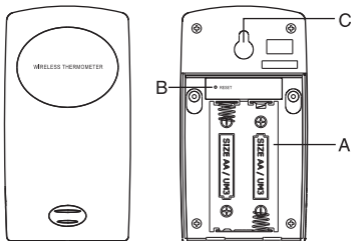

(A) VANO BATTERIE

(B) TASTO AZZERAMENTO [RESET]

(C) SUPPORTO PER FISSAGGIO A PARETE

Inserimento delle batterie

Sensore esterno:

1. Aprire il coperchio del vano batterie, situato sul lato posteriore dell'apparecchio. A tale scopo, rimuovere le 2 viti sul coperchio.
2. Inserire 2 batterie mignon (1,5 V, tipo AA) nel vano batterie. Per la corretta polarità, osservare i simboli nel vano batterie.
3. Chiudere il coperchio del vano batterie e fissarlo con le apposite viti.

Stazione meteorologica (unità principale):

1. Aprire il coperchio del vano batterie, situato sul lato posteriore dell'apparecchio.
2. Inserire 2 batterie mignon (1,5 V, tipo AA) nel vano batterie. Per la corretta polarità, osservare i simboli nel vano batterie.
3. Chiudere il coperchio del vano batterie.

Segnale di avvertimento batterie scariche

Quando le batterie del sensore esterno stanno per esaurirsi, sul display dell'unità principale, nel campo della temperatura esterna, appare il simbolo di una batteria con una croce. L'indicatore di stato delle batterie dell'unità principale è visualizzato accanto all'ora. In tal caso, sostituire le batterie quasi esaurite con batterie nuove.

Installazione degli apparecchi

L'unità principale dispone di una base d'appoggio per la collocazione su un piano orizzontale. In alternativa, l'apparecchio può anche essere appeso a una parete. Anche il sensore esterno può essere collocato su una superficie orizzontale o appeso a una parete. Il raggio di portata massimo del segnale radio è di 20-30 m. La presenza di muri, finestre, ecc. può tuttavia interferire sulla portata della trasmissione radio, riducendone il raggio d'azione. A seconda del materiale e dell'angolazione, la portata può ridursi fino a pochi metri.

Prima di installare definitivamente il sensore esterno e l'unità principale, provare diverse collocazioni fino a trovare il punto di installazione ottimale dei due apparecchi.

Il sensore esterno della stazione meteorologica è dotato di un involucro resistente agli agenti atmosferici. Ciononostante, si consiglia di collocare l'apparecchio al riparo dalla luce solare diretta e da agenti atmosferici quali pioggia o neve. Una collocazione ottimale, ad es., è sotto una tettoia.

Invio e ricezione del segnale radio

Non appena le batterie vengono inserite negli apparecchi, l'unità principale riceve per 2 minuti un segnale radio dal sensore esterno. Gli apparecchi vengono sincronizzati. Il sensore esterno invia ogni 45 secondi circa un segnale con i dati relativi alla temperatura. Se questo segnale viene ricevuto dall'unità principale, il display LCD visualizza l'indicazione corrispondente della temperatura esterne. Questi dati vengono quindi aggiornati di continuo, a intervalli di ca. 45 secondi. Se l'unità principale non riceve alcun segnale dal sensore esterno, il simbolo „-“ lampeggia sul display. In tal caso premere il tasto ▼ per 4 secondi, affinché l'unità principale e il sensore esterno vengano nuovamente sincronizzati.

Temperatura interna ed esterna

Nella zona centrale del display vengono visualizzate la temperatura esterna, nella parte superiore, e la temperatura interna, nella parte inferiore. Se l'unità principale non riceve alcun segnale radio dal sensore esterno per più di 2 minuti, il simbolo „-“ inizia a lampeggiare sul display. In tal caso, controllare il sensore esterno. Si può attendere che il segnale radio venga nuovamente trasmesso oppure premere il tasto ▼ per 4 secondi. In questo modo l'unità principale e il sensore esterno verranno nuovamente sincronizzati.

Trasmissione del segnale radio interrotta

Se l'unità principale non riceve alcun segnale dal sensore esterno, sul display LCD dell'unità appare il simbolo „-“. In tal caso premere il tasto ▼ per 4 secondi, affinché l'unità principale e il sensore esterno vengano nuovamente sincronizzati. Se in seguito continuano a non comparire i dati sul display, controllare quanto segue:



1. che il sensore esterno sia correttamente installato;
2. che le batterie dell'unità principale e del sensore esterno siano

cariche. Se necessario, sostituire le batterie. Avvertenza: in caso di basse temperature, specialmente in caso di gelo, la tensione delle batterie nel sensore esterno diminuisce. La conseguenza può essere una riduzione del campo radio.

3. Anche in presenza di ostacoli, il campo radio si accorcia. Se necessario, ridurre la distanza tra l'unità principale e il sensore esterno.
4. Apparecchiature elettroniche quali computer, televisori, impianti d'allarme, telefoni cellulari ecc. possono disturbare la trasmissione radio. Se necessario, cercare una collocazione diversa per gli apparecchi.

Stato della trasmissione del segnale

Sul display LCD dell'unità principale possono essere visualizzati 3 stati relativi alla trasmissione del segnale:

Ricerca in corso	 -- --.°C
Trasmissione avvenuta con successo	 25.4°C
Nessun segnale trovato	 -- --.°C

Valori massimi e minimi dati di temperatura





La stazione meteorologica memorizza automaticamente i valori minimi e massimi raggiunti all'interno e all'esterno dalla temperatura. Per richiamare i valori, premere il tasto MEM:

- Premendo una volta il tasto, il display LCD visualizza i valori minimi di temperatura rilevati dall'ultima cancellazione della memoria. Sul display appare l'indicazione „MIN“.
- Premendo nuovamente il tasto MEM, il display LCD visualizza i valori massimi di temperatura. Sul display appare l'indicazione „MAX“.
- Per cancellare i valori minimi e massimi memorizzati, tenere premuto il tasto MEM per 4 secondi. La memorizzazione

automatica dei valori minimi e massimi ricomincerà da questo momento. Premendo il tasto MEM vengono visualizzati anche i valori minimi e massimi per il canale del sensore esterno.

Previsioni meteorologiche

In base alla valutazione dell'andamento della pressione atmosferica, la stazione meteorologica è in grado di prevedere il tempo. La previsione viene visualizzata tramite simboli nella parte superiore del display LCD e si riferisce ad un periodo di tempo di 12-24 ore.

Simbolo sul display					
Previsione	Sereno	Parzialmente nuvoloso	Coperto	Pioggia	Neve

Avvertenza:

“L’indicazione delle previsioni meteo non corrisponde a quanto dichiarato da TV, radio o altri rapporti meteo ufficiali”

I dati meteo possono variare considerevolmente a causa delle diverse condizioni ambientali e della posizione dei sensori. Verificare i suggerimenti sulla collocazione contenuti nel manuale per posizionare i sensori nel miglior modo possibile.

La precisione di temperatura da noi dichiarata è di $\pm 1^{\circ}\text{C}$.

Se si eseguono test comparativi con altri apparecchi di misura e il sensore esterno della stazione meteorologica Bresser viene posto accanto ad essi, è possibile che si verifichino interferenze nell'area di diffusione delle onde lunghe DCF, pregiudicando e modificando considerevolmente la precisione di misura.

“Le previsioni meteo non sono accurate”

Le previsioni meteo indicano uno sviluppo presumibile del tempo nelle 12-24 ore successive. Poiché si basano in massima parte

sulla pressione atmosferica, le previsioni vengono indicate con una percentuale di esattezza pari al 70% ca. L'indicazione sul display non deve necessariamente rispecchiare le condizioni attuali. Esempio: durante la notte, il simbolo del "sole" indica una situazione di tempo sereno.

Indicazione della tendenza per le previsioni meteorologiche

Sul display LCD dell'unità principale è presente, accanto al simbolo della previsione meteo, una freccia di tendenza, la quale indica la tendenza di cambiamento della pressione atmosferica e quindi del tempo, vale a dire in quale direzione avviene il cambiamento delle condizioni meteo:

Indicazione			
Tendenza	in aumento	costante	in diminuzione

Pressione atmosferica in aumento = il tempo migliora

Pressione atmosferica in diminuzione = il tempo peggiora

Orologio radiocomandato

La stazione meteorologica è dotata di un orologio al quarzo radiocomandato, il cui funzionamento è estremamente preciso e silenzioso. Il passaggio dall'ora solare all'ora legale, e viceversa, avviene automaticamente. Riconoscibile dal simbolo "S".

- Una volta inserite le batterie nella stazione meteorologica, l'orologio radiocomandato ricerca automaticamente un segnale radio dell'ora.
- Non appena il segnale radio viene ricevuto, nella parte inferiore del display appare l'indicazione dell'ora (ore, minuti e secondi). Sul display appare anche il simbolo , a indicare la ricezione del segnale radio dell'ora.

- Se la ricerca del segnale dell'ora ha esito negativo, non compare quel simbolo, bensì il simbolo della ricerca del segnale. In tal caso, l'ora deve essere impostata manualmente.
- Premere per 4 secondi il tasto ▲ per disattivare il radiocomando dell'orologio al quarzo. Il simbolo della trasmissione radio si spegne. Premendo nuovamente il tasto ▲ per 4 secondi, il radiocomando dell'orologio viene riattivato.

Avvertenza:

il segnale radio dell'ora (DCF) viene inviato a brevi intervalli da un orologio atomico centrale situato a Francoforte sul Meno ed ha una portata di ca. 1500 km. Ostacoli quali muri in cemento possono ridurre la portata del segnale.

Modalità di visualizzazione di data e ora

Insieme con il segnale dell'ora, l'unità principale riceve le informazioni relative alla data corrente, che vengono anch'esse visualizzate. A tale scopo, occorre premere il tasto MODE.

Premere il tasto MODE:

- **1x**, volta per visualizzare l'ora e il giorno della settimana (ore, minuti, giorno della settimana)
- **2x**, volte per visualizzare l'ora e il giorno della settimana di un secondo fuso orario (ore, minuti, giorno della settimana)
- **3x**, volte per visualizzare l'ora con i secondi di un secondo fuso orario (ore, minuti, secondi)
- **4x**, volte per visualizzare l'ora corrente (ore, minuti, secondi)

Impostazione manuale di data et ora

Premendo il tasto MODE per 4 secondi, il valore da modificare inizia a lampeggiare. Premere il tasto ▼ per diminuire il valore o il tasto ▲ per aumentare il valore. In caso di valori non numerici, i tasti ▼ e ▲ consentono di selezionare un valore diverso.

Premendo nuovamente il tasto MODE, lampeggia il valore successivo da impostare. Premendo via via il tasto MODE vengono visualizzati i dati da impostare in questa sequenza:

1. Codice del paese (Italia = IT)
2. Calendario annuale (fino al 2099)
3. Mese
4. Giorno
5. Sequenza della data (giorno/mese oppure mese/giorno)
6. Indicazione dell'ora (12 o 24 ore)
7. Ore
8. Minuti

Le lingue disponibili per il display sono sette:

inglese (EN), tedesco (DE), francese (FR), italiano (IT), spagnolo (SP), olandese (DU) e svedese (SW).

Avvertenza:

Una volta impostata l'ora, i secondi partono da 00.

Impostazione di un secondo fuso orario

Per programmare l'ora di un secondo fuso orario, richiamare la relativa indicazione con l'ausilio del tasto MODE. Prima dell'ora, sul display apparirà ZONE. Premere quindi per 4 secondi il tasto MODE. In un primo momento, sul display lampeggia l'indicazione 0:00, che corrisponde allo scostamento del secondo fuso orario dal fuso locale. Con i tasti ▼ e ▲ è ora possibile modificare lo scostamento ad intervalli di 30 minuti. Il secondo fuso orario può discostarsi dal fuso locale da -13 a +15 ore. Premendo brevemente il tasto MODE si conferma il valore immesso.

Sveglia

La stazione meteorologica è dotata di una sveglia integrata, che possiede 3 funzioni di allarme:

1. Sveglia ricorrente: la sveglia suona ogni giorno all'ora impostata. Sul display appare l'indicazione „ (☞ W “.
2. Sveglia singola: la sveglia suona una sola volta all'ora impostata. Sul display appare l'indicazione „ (☞ S “.
3. Spegner la sveglia: La sveglia ora è spenta. Sul display appare l'indicazione “OFF”.

Impostazione della sveglia

Premendo brevemente il tasto ALARM si imposta innanzitutto la modalità sveglia „ (⌚ W “ o „ (⌚ S “ nella quale si desidera modificare l'ora della sveglia. Premere quindi il tasto ALARM per 4 secondi fino a che l'indicazione dell'ora della sveglia non inizia a lampeggiare. Diminuire il valore dell'ora con il tasto ▼ oppure aumentarlo con il tasto ▲ . Premendo brevemente il tasto ALARM si conferma il valore dell'ora immesso. L'indicazione dei minuti inizia a lampeggiare. Per l'impostazione dei minuti, procedere come per l'immissione dell'ora.

Activeren/deactiveren van de wektijden

Premendo brevemente il tasto ALARM si imposta innanzitutto la modalità sveglia „ (⌚ W “ o „ (⌚ S “ nella quale si desidera disattivare l'ora della sveglia. Premere quindi il tasto ▼ per disattivare la sveglia. Con il tasto ▲ è possibile riattivare la sveglia.

Interruzione del suono della sveglia

Per interrompere il suono della sveglia, è sufficiente premere brevemente il tasto ALARM.

Avvertenze importanti

- In caso di guasto, non tentare di smontare né di riparare da sé la stazione meteorologica, altrimenti decade ogni diritto di garanzia.
- La stazione meteorologica è un apparecchio tecnico di precisione che può essere danneggiato in seguito a urti, colpi ed altri movimenti bruschi.

- L'unità principale non è resistente agli agenti atmosferici. Pertanto deve essere adeguatamente protetta dalla pioggia e dall'umidità eccessiva, altrimenti può subire danni irreparabili.
- Per la pulizia della stazione meteorologica, non utilizzare benzina o altri detergenti corrosivi.

Dati tecnici

Barometro:

- Previsioni meteo per ca. 12 - 24 h tramite simboli
- Indicazione tendenza dell'andamento della pressione atmosferica

Termometro:

- Trasmissione radio senza fili dei dati di temperatura
- Raggio di portata max. della trasmissione radio 30 m
- Intervallo di misura dell'unità trasmittente: da -10°C a +60°C
- Sensore integrato per temperatura ambiente:
- Intervallo di misura da -5°C a +50°C
- Indicazione tendenza per temperature in aumento o diminuzione
- Temperatura massima e minima memorizzata e richiamabile

Orologio radiocomandato:

- Preciso, silenzioso e indipendente dalla rete elettrica
- Ora controllata tramite segnale radio (DCF) con passaggio automatico dall'ora solare all'ora legale (e viceversa)
- Ricezione radio disattivabile
- Display LCD con visualizzazione di ora, data, giorno della settimana e 2° fuso orario
- 2 tipi di allarme

Dati generali:

- Frequenza di trasmissione: 433 MHz
- Alimentazione: unità principale e sensore esterno con batterie mignon (1,5 V, tipo AA)
- Posizionamento su superficie orizzontale o fissaggio a parete
- Unità principale: 88x185x28 mm, ca. 198 g (senza batterie)
- Sensore esterno: 55,5x101x24 mm, ca. 60 g (senza batterie)

DICHIARAZIONE DI CONFORMITÀ CE

Prodotto: Stazione meteorologica radiocomandata 70-03100

Questo prodotto, se utilizzato conformemente all'uso prescritto, soddisfa i requisiti essenziali dell'Articolo 3 della Direttiva R&TTE 1999/5/CE:

EN 300 220-1,3:2000

EN 301 489-1,3:2000

EN 300 339:2000

Informazioni aggiuntive:

Il prodotto è pertanto conforme alla Direttiva Bassa Tensione 73/23/CEE e alla Direttiva Compatibilità Elettromagnetica 89/336/CEE e porta il relativo marchio CE.

Conforme nelle seguenti nazioni:

Tutti i paesi UE, Svizzera (CH)



Helmut Ebbert

Direttore generale

Meade Instruments Europe
GmbH & Co. KG
DE-46414 Rhede - Germany



¡PELIGRO para su hijo! ¡PELIGRO de lesiones corporales!



Este aparato incluye componentes electrónicos operados a través de una fuente de electricidad (equipo de alimentación y/o pilas). ¡No deje que los niños manejen nunca el aparato sin su supervisión! ¡Sólo se puede utilizar tal como se indica en el manual de instrucciones, ya que en caso contrario existe PELIGRO de una DESCARGA ELÉCTRICA!

Los niños sólo pueden usar el aparato bajo la supervisión de un adulto. ¡Mantener fuera del alcance de los niños los materiales de embalaje (bolsas de plástico, cintas de goma, etc.)! ¡Existe PELIGRO DE ASFIXIA!

¡Las pilas no deben llegar a manos de los niños! Al introducir las pilas, preste siempre atención a que la polaridad sea correcta. Las pilas agotadas o defectuosas pueden provocar quemaduras si entran en contacto con la piel. Dado el caso, utilice guantes de protección adecuados.

¡PELIGRO DE INCENDIO/EXPLOSIÓN!



No exponga el aparato a temperaturas elevadas. Utilice exclusivamente el equipo de alimentación suministrado o las pilas recomendadas. ¡No poner en cortocircuito el aparato ni las pilas, ni arrojarlos al fuego! ¡Si se calientan en exceso o se manejan de modo inadecuado se pueden producir cortocircuitos, incendios o incluso explosiones!

¡PELIGRO de daños materiales!



¡No desmonte el aparato! En caso de que perciba un defecto, diríjase a su tienda especializada. En ella se pondrán en contacto con el centro de servicio técnico y, si procede, enviarán el aparato para que sea reparado.

Recambie siempre las pilas agotadas o muy usadas por un juego completo de pilas nuevas con plena capacidad. No utilice pilas de marcas o modelos distintos ni de distinto nivel de capacidad. ¡Hay que retirar las pilas del aparato si no se va a usar durante un período prolongado!

INDICACIONES sobre la limpieza



Antes de limpiarlo, retire el aparato de la fuente de alimentación eléctrica (extraer el equipo de alimentación o retirar las pilas).

Limpie el aparato con un paño seco y sólo por la parte exterior. No utilice ningún agente limpiador líquido, a fin de evitar daños en el sistema electrónico.

¡Proteja el aparato del polvo y la humedad! Guárdelo en el maletín suministrado o en el embalaje de transporte. Se recomienda retirar las pilas del aparato si no se va a utilizar durante un período prolongado.

ELIMINACIÓN



Elimine los materiales de embalaje separándolos según su clase. Puede obtener información sobre la eliminación reglamentaria de desechos en su proveedor de servicios de eliminación de desechos municipal o bien en su oficina de medio ambiente.



¡No deposite aparatos eléctricos en la basura doméstica!
Con arreglo a la Directiva Europea 2002/96/CE sobre aparatos eléctricos y electrónicos usados y a su aplicación en las respectivas legislaciones nacionales, los aparatos eléctricos usados deben recopilarse por separado y destinarse a un reciclaje adecuado desde el punto de vista medioambiental.

Las pilas y los acumuladores gastados o descargados deben ser eliminados por el consumidor en recipientes especiales para pilas usadas. Puede obtener información sobre la eliminación de pilas usadas o aparatos fabricados después del 1 de junio de 2006 dirigiéndose a su proveedor de servicios de eliminación de desechos municipal o bien a su oficina de medio ambiente.

INTRODUCCIÓN

Enhorabuena por la compra de este termómetro de interior y exterior con un sensor de medición sin cables y con un reloj por radio.

El paquete básico se compone de una unidad principal (estación meteorológica con indicación de temperatura y de hora) y una unidad por radio (sensor para la temperatura).

La unidad principal dispone de una pantalla grande que muestra los datos que recibe de la unidad por radio, es decir la hora, fecha, temperatura interior y temperatura exterior.

El emisor externo incluido transmite la temperatura exterior a la estación meteorológica con una radiofrecuencia de 433 MHz.

La unidad principal dispone de una memoria para las temperaturas más altas y las más bajas recogidas.

El sensor tiene un ámbito máximo de medición de 30 metros. Este ámbito puede, sin embargo quedar reducido debido a varios factores: Paredes de hormigón, cableado eléctrico, otros aparatos emisores, etc...)

Los sensores son impermeables a salpicaduras de agua y pueden utilizarse fuera de casa, pero no deben sumergirse en dicho líquido, ni estar a la interperie cuando llueva a cántaros.

La función de hora y calendario funciona por radio. Los días de la semana pueden mostrarse en siete idiomas diferentes. La unidad dispone de una alarma semanal y diaria y cuyo volumen aumenta paulatinamente cada dos minutos.

El reloj se ajusta según el reloj atómico de Frankfurt am Main (Alemania). El ámbito de dicho reloj es de 1.500 km. Su reloj recibe diariamente de 12 a 24 veces la señal del reloj atómico y corrige la hora. Cuando encienda el reloj, puede éste tardar hasta 60 minutos en recibir la señal y ajustarse correctamente.

Si la unidad principal y el sensor que se halla en el exterior se colocan cerca uno del otro, aparecerá una divergencia mínima de temperatura. Esto se debe tanto al software que se ha utilizado, como al aislamiento del sensor situado en el exterior. El sensor que se encuentra en el exterior está calibrado a una temperatura media exterior y la unidad principal a una temperatura media interior.

Así pues, el aparato no está en absoluto defectuoso, ni tiene ningún desperfecto.

Las temperaturas bajo cero, pueden afectar la funcionalidad del aparato, ya que las pilas no son capaces de rendir lo necesario y con ello la máquina no puede funcionar adecuadamente. Vd. puede evitarlo utilizando exclusivamente pilas de marca así como cambiarlas inmediatamente antes del inicio del invierno.

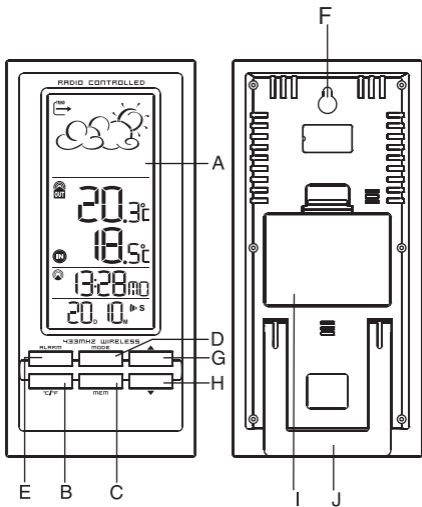

Denominación de los componentes

Aparato principal

(A) pantalla LC de 4 líneas

facilita la sencilla lectura de la tendencia meteorológica, del indicador de la flecha de tendencia, de la temperatura exterior e interior, de la hora y de la fecha.

(B) Tecla °C / °F (°C/°F)

Cambio de °C a °F

(C) Tecla de memoria (MEM)

Para consultar las temperaturas máxima y mínima tanto interior como exterior.

(D) Tecla de programación (MODE)

Para ajustar las diferentes variantes de muestra y programar diferentes valores.

(E) Tecla de alarma

Muestra la hora a despertar y ajusta el modo del despertador.

(F) Abertura para el montaje en la pared

Para colgar la unidad principal a una pared.

(G) Tecla de ascenso (▲)

Aumenta un valor que tenga que ajustarse, así como encender y apagar el reloj por control remoto.

(H) Tecla de descenso (▼)

Reduce el valor que tenga que ajustarse y activa la sincronización de recepción del sensor exterior.

(I) Compartimento para las pilas

Para colocar dos pilas tipo Mignon (1,5 V, Tipo AA).

(J) Pie de soporte abatible y plegable

Para colocar la estación meteorológica.

Sensor exterior

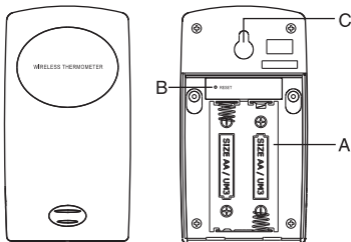

(A) COMPARTIMENTO PARA LAS PILAS

(B) TECLA DE REINICIACIÓN [RESET]

(C) SOPORTE PARA LA FIJACIÓN A LA PARED

Colocar la pila

Sensor exterior:

1. Abra la tapadera del compartimento de la pila, que se halla en la parte posterior del aparato. Saque para ello los 2 tornillos del recubrimiento.
2. Coloque 2 pilas Mignon (1,5V, Tipo AA) en el compartimento correspondiente. Tenga en cuenta la polarización adecuada, según los símbolos que hallará en dicho lugar.
3. Cierre la tapadera del compartimento de pilas y asegúrelo con los tornillos de fijación.

Estación meteorológica (unidad principal):

1. Abra la tapadera del compartimento de la pila, que se halla en la parte posterior del aparato.
2. Coloque 2 pilas Mignon (1,5V, Tipo AA) en el compartimento correspondiente. Tenga en cuenta la polarización adecuada, según los símbolos que hallará en dicho lugar.
3. Cierre el compartimento de pilas.

Aviso del estado de las pilas

Si las pilas del sensor exterior están ya muy débiles, en la pantalla de la unidad principal y en los apartados de temperatura exterior aparecerá un símbolo de pila tachada. El indicador de batería del equipo principal se muestra junto al reloj. Por favor, en este caso, cambie las pilas a punto de agotarse por otras nuevas.

Colocación del aparato

El aparato principal cuenta con un pie para colocarlo encima. Otra opción es colgarlo de una pared. El sensor exterior puede también colocarse en un pie o colgarse de una pared. El alcance máximo de la señal a distancia es de 20-30 m. Ésta queda sin embargo reducida en cuanto la transmisión esté interrumpida por una pared, el vidrio de una ventana, etc... Dependiendo del material y del ángulo, dicho alcance puede reducirse a tan sólo unos cuantos metros.

Por favor compruebe diferentes sitios para hallar así la ubicación óptima del sensor exterior y de la unidad principal, antes de decidirse por un lugar definitivo.

El sensor exterior de la estación meteorológica tiene una carcasa impermeable. A pesar de ello le recomendamos que elija un lugar en el que el aparato no esté expuesto ni a la luz solar directa, ni a lluvia o nieve. Un lugar ideal sería p.e. la colocación debajo de un alero.

Emisión y recepción de la señal remota

En cuanto se hayan colocado las pilas, el aparato principal recibe durante 2 minutos una señal por control remoto del sensor exterior. Los aparatos quedan sincronizados. El sensor exterior envía aprox. cada 45 segundos una señal con los datos de temperatura. Si la unidad principal recibe esta señal, aparecerá en la pantalla LC el correspondiente anuncio de dichos datos. Estos datos se actualizan constantemente cada 45 segundos, aprox. Si la unidad principal no recibe esta señal del sensor exterior, en el display LC del primero aparecerá „**•••**:-“. En dicho caso pulse la tecla ▼ durante 4 segundos. Con ello se sincronizan de nuevo el aparato principal y el sensor exterior.

Temperaturas exterior e interior

En la parte superior de la zona central de la pantalla LC se mostrará la temperatura exterior y en la inferior la interior. Si durante más de 2 minutos el aparato principal no recibe ninguna señal remoto del sensor exterior, parpadeará el símbolo “**•••**:-“ del aviso. Compruebe en ese caso el sensor exterior. Para ello puede Vd esperar hasta que vuelva a emitirse la señal, o bien puede pulsar durante 4 segundos la tecla ▼ . Con ello se sincronizan de nuevo el aparato principal y el sensor exterior.

Interrupción de la transmisión de la señal de control remoto



Si la unidad principal no recibe esta señal del sensor exterior, en el display LC del primero aparecerá „**•••**:-“. En dicho caso pulse la tecla ▼ durante 4 segundos. Con ello se sincronizan de nuevo el aparato principal y el sensor exterior. Si aún así no aparecen datos en la pantalla, por favor, compruebe:

1. que el sensor exterior siga en su sitio.
2. que las pilas de la unidad principal y las del sensor exterior funcionen correctamente. En caso necesario, cambie las pilas. Nota: En caso de temperaturas bajas, sobre todo heladas, disminuye la tensión de las baterías del sensor exterior. Esto

- puede provocar que se reduzca el alcance del control remoto.
- Los obstáculos también acortan dicho alcance. En dicho caso, acorte la distancia entre la unidad principal y el sensor exterior.
 - Los aparatos electrónicos, tales como ordenadores, TV, alarmas, teléfonos móviles, etc., pueden perturbar la transmisión. Por favor busque otro lugar para el aparato.

Estado de la transmisión de la señal

En la pantalla LC de la unidad principal pueden mostrarse 3 estados de transmisión de la señal:

Modo de búsqueda	 -- --.°C
Transmisión con éxito	 25.4°C
No se ha hallado ninguna señal	 -- --.°C

Valores mínimo y máximo de los datos de temperatura





La estación meteorológica almacena automáticamente los valores mínimos y máximos alcanzados para la temperatura, tanto interior como exterior. Para obtener dichos valores pulse la tecla MEM:

- Apretando una vez - aparecen los valores mínimos de temperatura en la pantalla LC que se han medido desde la última vez que se borró la memoria. Para informarle, aparecerá el aviso „MIN“.
- Si se vuelve a pulsar la tecla MEM verá los valores máximos de temperatura en la pantalla LC. Para informarle, aparecerá el aviso „MAX“.
- Para borrar todos los valores mínimos y máximos almacenados, pulse la tecla MEM durante 4 segundos. A partir de ese momento se volverá a iniciar el almacenaje automático de los valores mencionados. También pulsando la tecla MEM del

canal del sensor exterior que haya elegido se le mostrarán los valores mínimo y máximo. La memoria de máximos y mínimos ha de borrarse por separado en cada canal.

Predicción meteorológica

Gracias a la valoración del desarrollo de la presión atmosférica, la estación meteorológica puede realizar un pronóstico del tiempo. La previsión se muestra a través de símbolos en la parte superior de la pantalla LC y es válida para las siguientes 12 a 24 horas.

Símbolo en la pantalla					
Previsión	Soleado	Ligeramente nublado	bewölkt	Regen	Schnee

Nota:

«El indicador meteorológico no coincide con las mediciones de televisión, radio u otros informes meteorológicos oficiales»

Los datos meteorológicos pueden variar considerablemente por las diferentes características del entorno y la posición de los sensores meteorológicos. Le rogamos que lea los consejos de montaje en su manual para instalar lo mejor posible sus sensores. Hemos ajustado la precisión de temperatura a ± 1 °C.



Si realiza pruebas de comparación con otros equipos de medición y coloca al lado el sensor exterior de su estación meteorológica Bresser, esto puede producir interferencias en la gama de transmisión DCF de onda larga y perjudicar o modificar considerablemente la exactitud de la medición.

«El indicador de tendencia meteorológica es inexacto»

El indicador de tendencia meteorológica muestra una evolución probable del tiempo en las siguientes 12-24 horas. Como el indicador de tendencia meteorológica se basa fundamentalmente en la presión atmosférica, ofrece una exactitud aprox. del 70%. La indicación en la pantalla no tiene que reflejar necesariamente las circunstancias actuales. Ejemplo: el símbolo «soleado» muestra un estado del tiempo despejado aunque sea de noche.

Anuncios de tendencia de la predicción meteorológica

En el display LC de la unidad principal, al lado del símbolo de la predicción del tiempo hallará una flecha de tendencia, que le mostrará la tendencia de la presión del aire -y con ello de los cambios del tiempo-, es decir, en qué dirección se realizará el cambio del tiempo:

Señal			
Anuncio de tendencia	aumenta	constante	disminuye

Aumento de la presión del aire = El tiempo mejora

Disminución de la presión del aire = El tiempo empeora

Reloj por control remoto

La estación meteorológica está provista de un reloj de cuarzo dirigido por radio. Éste trabaja de forma muy precisa y silenciosa. El cambio de horario normal al de verano y viceversa se realiza automáticamente. Reconocible en el símbolo «».

- Una vez se hayan colocado las pilas en la estación meteorológica, el reloj por control remoto busca automáticamente y por radio la señal horaria correspondiente. Esta búsqueda dura aprox. de 3 a 5 minutos.

- Una vez se recibe la señal, en la parte inferior de la pantalla aparece el aviso de la hora (horas, minutos y segundos). Para poder comprobarlo aparece un símbolo que confirma la recepción de la señal horaria 📶 .
- Si dicha búsqueda ha sido infructuosa, no aparece dicho símbolo, sino solamente el de búsqueda de señal. En dicho caso tendría que ajustarse manualmente la hora.
- Pulse durante 4 segundos la tecla ▲ para apagar el control por radio del reloj de cuarzo. Se apaga el símbolo de la ▲ transmisión por radio de la hora. Si se vuelve a pulsar la tecla A durante 4 segundos, se volverá a encender el control por radio de la hora.

Nota:

La señal por radio de la hora (DCF) es emitida por un reloj atómico centralizado de Frankfurt/Main y se emite en intervalos cortos. Tiene un ámbito de aprox. 1.500 km. Obstáculos tales como paredes de hormigón pueden disminuir esta distancia.

Modo de presentación de la hora y la fecha

A la vez que la señal horaria, la unidad principal recibe también información sobre la fecha actual y la muestra. Para ello tiene que haberse pulsado la tecla MODE. Pulse la tecla MODE:

- Una sola vez aparece la hora y el día de la semana (horas, minutos, día de la semana)
- Dos veces, aparece la hora con el día de la semana de una segunda zona (horas, minutos, días de la semana)
- Tres veces, aparece la hora con los segundos de una segunda zona (horas, minutos, segundos)
- 4 x, aparece la hora actual (horas, minutos, segundos)

Ajuste manual de la fecha y hora

Pulsando la tecla MODE durante 4 segundos empieza a parpadear el valor a modificar. Si se pulsa la tecla ▼ éste dato disminuye y con la tecla ▲ aumenta. En caso de ser datos no

numéricos, con las teclas ▼ y ▲ se puede elegir otro valor. Si se pulsa de nuevo la tecla MODE parpadea otro valor y puede éste modificarse. Pulsando de nuevo la tecla MODE aparecen los siguientes datos en el orden que se indica:

1. Código del país (España = SP)
2. Año en curso
3. Mes
4. Día
5. Orden de la fecha (día y mes o mes y día)
6. Aviso horario (En periodos de 12 o 24 horas)
7. Horas
8. Minutos

Se puede escoger entre siete idiomas diferentes para la pantalla: inglés (EN), alemán (DE), francés (FR), italiano (IT), español (SP), neerlandés (DU) y sueco (SW).

Nota:

Si se reajusta la hora, los segundos empiezan de nuevo en 00.

Ajuste de una segunda franja horaria

Para poder programar la hora de una segunda franja horaria, ha de citar con la tecla MODE la señal de ésta. Antes de la hora, aparece en la pantalla ZONE. Pulse durante 4 segundos la tecla MODE. Inicialmente aparece la señal 0:00 en la pantalla LC. Se corresponde con la diferencia horaria entre las dos franjas. Con las teclas ▼ y ▲ puede Vd modificar la diferencia horaria en intervalos de 30 minutos. Dicha divergencia puede estar entre -13 y +15 horas. Pulsando de nuevo la tecla MODE confirmará dicha información.

Despertador

La estación meteorológica está provista de un despertador integrado. Éste tiene 3 funciones de alarma:

1. Llamada repetitiva para despertar: El despertador suena cada día a la hora que se le ha ajustado. En la pantalla aparece la señal " («W " .
2. Llamada única para despertar: El despertador suena una vez a la hora que se le ha ajustado. En la pantalla aparece la señal " («S " .
3. Desconectar despertador: ahora, el despertador está desconectado. En la pantalla aparece la indicación «OFF».

Ajuste de las horas a despertar

Ajuste en primer lugar el modo de despertador " («W " o " («S " en el que quiere cambiar la hora de despertador, pulsando para ello brevemente la tecla ALARM. A continuación pulse la tecla ALARM durante 4 segundos hasta que comience a parpadear el indicador horario de la hora de despertador. Disminuya el valor de las horas pulsando la tecla ▲ y aumentelo con la tecla ▼ . Confirme la entrada de horas pulsando brevemente la tecla ALARM. El indicador de minutos comienza a parpadear. Proceda con su ajuste del mismo modo que en la introducción de las horas.

Activación / Desactivación de las horas a despertar

Ajuste en primer lugar el modo de alarma " («W " o " («S " en el que quiere desactivar la hora de despertador, pulsando brevemente la tecla ALARM. A continuación pulse la tecla ▼ para desconectar la hora de despertador. Puede activar de nuevo la hora de despertador con la tecla ▲ .

Detener el despertador

Para detener la alarma basta con pulsar brevemente la tecla ALARM.

Notas importantes

- En caso de hallar un defecto, no intente desmontar la estación meteorológica o arreglarla por su cuenta, porque de otro modo vencerían sus derechos de garantía.
- La estación meteorológica es un aparato de precisión, que puede sufrir daños si se le dan golpes, sacudidas o se le da un trato rudo.
- La unidad principal no es apta para el exterior. Por ello debería protegerse de la lluvia y de una humedad ambiental muy alta, porque de otro modo podrían provocarse daños irreparables.
- No limpie la estación con gasolinas ni otros detergentes agresivos.

Datos técnicos

Barómetro:

- Predicción meteorológica para las próximas 12 a 24 horas por símbolos
- Anuncios de la tendencia del desarrollo de la presión atmosférica

Termómetro:

- Transmisión por radio y sin cables de los datos de temperatura
- ámbito máximo de la transmisión por control remoto: 30 m como máximo
- Ámbito de la unidad emisora: -10°C a +60°C
- Sensor incorporado para la temperatura de la estancia:
- Ámbito entre -5°C y +50 °C
- Anuncios de la tendencia de temperaturas en descenso o en ascenso
- Temperaturas mínimas y máximas almacenadas en la memoria y que pueden citarse

Reloj por control remoto:

- Reloj dirigido por radio preciso, silencioso e independiente de la red eléctrica
- Hora modulada por control remoto (DCF) con ajuste automático del horario de verano al normal
- La recepción por control remoto puede apagarse
- Señal LC de la hora, fecha, día de la semana y una segunda franja horaria
- 2 tipos de alarma

General:

- Frecuencia de la transmisión: 433MHz
- Suministro de corriente: Unidad principal y sensor exterior con pilas Mignon (1,5 V, tipo AA)
- Se puede colocar de pie o en la pared
- Aparato principal: 88x185x28mm y aprox. 198g (sin pilas)
- Sensor exterior: 55,5x101x24mm y aprox. 60g (sin pilas)

DECLARACIÓN DE CONFORMIDAD EG

Producto: Weather Station 70-03100

Este producto, si se utiliza conforme a lo prescrito, se corresponde con las exigencias básicas del artículo 3 de la normativa R&TTE 1999/5/EC:

EN 300 220-1,3:2000

EN 301 489-1,3:2000

EN 300 339:2000

Información adicional:

Con ello, este producto se adapta a la normativa de baja tensión 73/23/EWG y a la normativa de compatibilidad electromagnética 89/336/EWG y lleva pues el consiguiente signo CE.

Conforme en los siguientes países:

Todos los estados de la Unión europea, Suiza (CH)



Helmut Ebbert

Director-gerente

Meade Instruments Europe
GmbH & Co. KG
DE-46414 Rhede - Germany



**Meade Instruments Europe
GmbH & Co. KG
DE-46414 Rhede · Germany**

www.bresser.de