



TOOLCRAFT

Akku-Bohrschrauber DD10,8VLI

Ⓓ BEDIENUNGSANLEITUNG

Cordless Screwdriver DD10.8VLI

Ⓖᅁ OPERATING INSTRUCTIONS

Perceuse sans fil DD10,8VLI

Ⓕ NOTICE D'EMPLOI

Accu - boor/schroevendraaier DD10,8VLI

Ⓖᅀ GEBRUIKSAANWIJZING

Best.-Nr. / Item-No. /
N° de commande / Bestnr.

82 15 61



Diese Bedienungsanleitung gehört zu diesem Produkt. Sie enthält wichtige Hinweise zur Inbetriebnahme und Handhabung. Achten Sie hierauf, auch wenn Sie dieses Produkt an Dritte weitergeben.

Heben Sie deshalb diese Bedienungsanleitung zum Nachlesen auf!

Eine Auflistung der Inhalte finden Sie in dem Inhaltsverzeichnis mit Angabe der entsprechenden Seitenzahlen auf Seite 4.



These operating instructions belong with this product. They contain important information for putting it into service and operating it. This should be noted also when this product is passed on to a third party.

Therefore look after these operating instructions for future reference!

A list of contents with the corresponding page numbers can be found in the index on page 17.



Ce mode d'emploi appartient à ce produit. Il contient des recommandations en ce qui concerne sa mise en service et sa maintenance. Veuillez en tenir compte et ceci également lorsque vous remettez le produit à des tiers.

Conservez ce mode d'emploi afin de pouvoir vous documenter en temps utile!

Vous trouverez le récapitulatif des indications du contenu à la table des matières avec mention de la page correspondante à la page 30.



Deze gebruiksaanwijzing hoort bij dit product. Er staan belangrijke aanwijzingen in betreffende de ingebruikname en gebruik, ook als u dit product doorgeeft aan derden.

Bewaar deze handleiding zorgvuldig, zodat u deze later nog eens kunt nalezen!

U vindt een opsomming van de inhoud in de inhoudsopgave met aanduiding van de paginanummers op pagina 43.

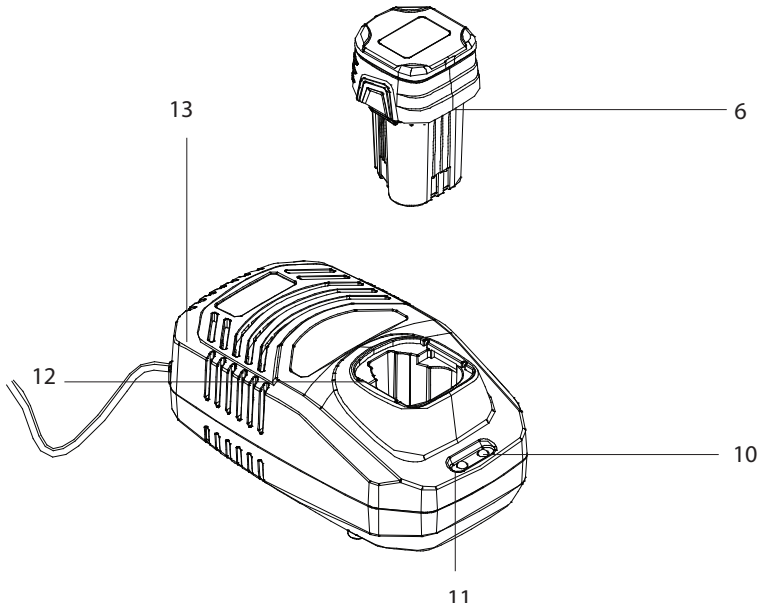
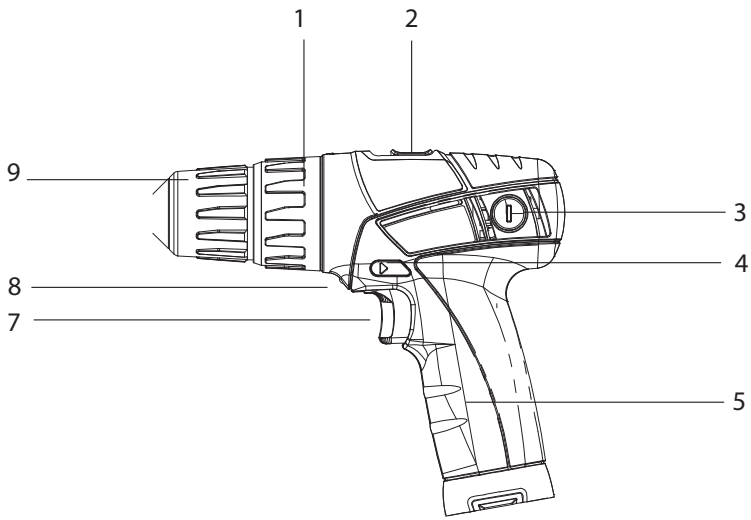

Inhaltsverzeichnis

1. Bestimmungsgemäße Verwendung	6
2. Lieferumfang	6
3. Symbol-Erklärungen	6
4. Sicherheitshinweise	7
a) Allgemein	7
b) Betrieb des Akkuschraubers	8
c) Akku und Ladegerät	8
5. Bedienelemente	9
6. Bedienung	9
a) Akku aufladen	9
b) Abnehmen und Einlegen des Akkus	9
c) Abnehmen und Einlegen der Bohrspitze und der Schraubendrehereinsätze	10
d) Funktion des Drehrichtungsumschalters (mit Einschaltsperr)	10
e) Drehmoment einstellen bzw. Bohrmodus wählen	10
f) Ein-/Ausschalter	11
g) Getriebe-Gänge wählen („HIGH“/ „LOW“)	11
7. Handhabung	12
8. Wartung und Reinigung	13
9. Entsorgung	14
a) Allgemein	14
b) Batterie-/Akku-Entsorgung	14
10. Behebung von Störungen	15
11. Technische Daten	15
12. EG Konformitätserklärung	16

Diese Bedienungsanleitung gehört zu diesem Produkt, Sie enthält wichtige Hinweise zur Inbetriebnahme und Handhabung. Achten Sie hierauf, auch wenn Sie dieses Produkt an Dritte weitergeben.

Haben Sie deshalb diese Bedienungsanleitung zum Nachlesen auf!

D Einführung

Sehr geehrte Kundin, sehr geehrter Kunde,

wir bedanken uns für den Kauf dieses Produkts.

Das Produkt ist EMV-geprüft und erfüllt die Anforderungen der geltenden europäischen und nationalen Richtlinien. Die CE-Konformität wurde nachgewiesen, die entsprechenden Erklärungen sind beim Hersteller hinterlegt.

Um diesen Zustand zu erhalten und einen gefahrlosen Betrieb sicherzustellen, müssen Sie als Anwender diese Bedienungsanleitung beachten!

Alle enthaltenen Firmennamen und Produktbezeichnungen sind Warenzeichen der jeweiligen Inhaber. Alle Rechte vorbehalten.

Bei Fragen wenden Sie sich an unsere Technische Beratung:



Tel.-Nr.: 0180/5 31 21 11
Fax-Nr.: 09604/40 88 48
e-mail: tkb@conrad.de
Mo. - Fr. 8.00 bis 18.00 Uhr



Internet: www.conrad.at
www.business.conrad.at



Tel. 0848/80 12 88
Fax 0848/80 12 89
e-mail: support@conrad.ch
Mo. - Fr. 8.00 bis 12.00 Uhr, 13.00 bis 17.00 Uhr

1. Bestimmungsgemäße Verwendung

Dieses Produkt dient zum Festziehen und Lösen von Schrauben sowie zum Bohren von Löchern in Holz, Plastik und keramische Materialien. Für jeden dieser Verwendungszwecke müssen die jeweils passenden Aufsätze bzw. Bohrspitzen verwendet werden.

Das gesamte Produkt darf nicht geändert bzw. umgebaut werden, dabei erlischt nicht nur die Garantie/Gewährleistung, sondern auch die Zulassung (CE).

Das Gehäuse darf nicht geöffnet werden. Die auf dem Produkt befindlichen Aufkleber dürfen nicht beschädigt oder entfernt werden.

Eine andere Verwendung als zuvor beschrieben führt zu Beschädigungen dieses Produkts, außerdem ist dies mit Gefahren wie z.B. Kurzschluss, Brand, elektrischer Schlag etc. verbunden.



Beachten Sie alle Sicherheitshinweise dieser Bedienungsanleitung!

2. Lieferumfang

- Akku-Bohrschrauber
- 3 x Kreuzschlitz-Bits
- 2 x Schlitz-Bits
- 6 x Bohrer mit Ti-Beschichtung
- 2 x Kohlebürste
- Akku
- Ladestation
- Koffer
- Bedienungsanleitung

3. Symbol-Erklärungen



Das Symbol mit dem Blitz im Dreieck wird verwendet, wenn Gefahr für Ihre Gesundheit besteht, z.B. durch elektrischen Schlag.



Das Ausrufezeichen weist Sie auf besondere Gefahren bei Handhabung, Betrieb oder Bedienung hin.



Das Symbol steht für spezielle Tipps und Bedienungshinweise.

4. Sicherheitshinweise



Bei Schäden, die durch Nichtbeachtung dieser Bedienungsanleitung verursacht werden, erlischt der Garantieanspruch. Für Folgeschäden übernehmen wir keine Haftung!

Bei Sach- oder Personenschäden, die durch unsachgemäße Handhabung oder Nichtbeachten der Sicherheitshinweise verursacht werden, übernehmen wir keine Haftung. In solchen Fällen erlischt jeder Garantieanspruch!

Die folgenden Sicherheits- und Gefahrenhinweise dienen nicht nur zum Schutz Ihrer Gesundheit, sondern auch zum Schutz des Geräts. Lesen Sie sich bitte die folgenden Punkte aufmerksam durch:

a) Allgemein



Aus Sicherheits- und Zulassungsgründen (CE) ist das eigenmächtige Umbauen und/oder Verändern des Produkts nicht gestattet. Außerdem erlischt dadurch die Garantie/Gewährleistung.

Das Produkt ist kein Spielzeug, es ist nicht für Kinderhände geeignet.



Die Ladestation ist in Schutzklasse 2 aufgebaut. Als Spannungsquelle darf nur eine ordnungsgemäße Netzsteckdose (230V~/50Hz) des öffentlichen Versorgungsnetzes verwendet werden.

Das Produkt (Akkuschrauber, Ladestation) darf nicht feucht oder nass werden. Dabei besteht nicht nur die Gefahr der Zerstörung des Produkts, sondern auch Lebensgefahr durch einen elektrischen Schlag!

Wenn das Produkt von einem kalten in einen warmen Raum gebracht wird (z.B. bei Transport), kann Kondenswasser entstehen. Dadurch könnte das Produkt beschädigt werden. Bei der Ladestation besteht zusätzlich Lebensgefahr durch elektrischen Schlag!

Lassen Sie deshalb das Produkt zuerst auf Zimmertemperatur kommen, bevor Sie es verwenden bzw. die Ladestation mit der Netzspannung verbinden. Dies kann u.U. mehrere Stunden dauern.

Stellen Sie keine Gefäße mit Flüssigkeiten, z.B. Eimer, Vasen oder Pflanzen, in die unmittelbare Nähe des Produkts. Flüssigkeiten könnten ins Gehäuseinnere gelangen und dabei die elektrische Sicherheit beeinträchtigen. Außerdem besteht höchste Gefahr eines Brandes oder eines lebensgefährlichen elektrischen Schlages!

Schalten Sie in einem solchen Fall die zugehörige Netzsteckdose stromlos (z.B. Sicherungsautomat abschalten) und ziehen Sie danach die Ladestation aus der Netzsteckdose; entfernen Sie den Akku aus dem Akkuschrauber. Das Produkt darf danach nicht mehr betrieben werden, bringen Sie es in eine Fachwerkstatt.

Stellen Sie keine offenen Brandquellen, wie brennende Kerzen, auf dem Gerät oder in dessen Nähe ab.

Betreiben Sie das Produkt niemals neben oder in der Nähe von entzündlichen Flüssigkeiten oder Gasen, Luft-/Gas-Gemischen (Benzindämpfe) oder leicht entzündlichen Feststoffen. Durch Betrieb des Produkts können Funken entstehen, Explosionsgefahr!

Betreiben Sie das Produkt nur in gemäßigtem Klima, nicht in tropischem Klima.

Der Akkuschrauber und die Ladestation dürfen nie mit feuchten oder nassen Händen angefasst werden, Gefahr eines lebensgefährlichen elektrischen Schlages!

Ziehen Sie die Ladestation nicht am Kabel aus der Netzsteckdose! Ziehen Sie die Ladestation immer am Gehäuse aus der Netzsteckdose (seitlich links und rechts mit einer Hand festhalten und dann herausziehen).

Stellen Sie keine Gegenstände auf das Stromkabel, knicken Sie das Kabel nicht.

Sollte die Ladestation Beschädigungen aufweisen, so berühren Sie die Ladestation nicht. Schalten Sie zuerst die zugehörige Netzsteckdose stromlos (z.B. über den zugehörigen Sicherungsautomaten) und ziehen Sie danach die Ladestation vorsichtig aus der Netzsteckdose. Bringen Sie das Gerät danach in eine Fachwerkstatt! Eine Reparatur der beschädigten Ladestation ist nicht zulässig, Lebensgefahr!

Lassen Sie das Verpackungsmaterial nicht achtlos liegen, Kunststofffolien bzw. -tüten, Styroporteile usw. könnten für Kinder zu einem gefährlichen Spielzeug werden.

In gewerblichen Einrichtungen sind die Unfallverhütungsvorschriften des Verbandes der gewerblichen Berufsgenossenschaft für elektrische Anlagen und Betriebsmittel zu beachten.

In Schulen, Ausbildungseinrichtungen, Hobby- und Selbsthilfewerkstätten ist das Betreiben des Produkts durch geschultes Personal verantwortlich zu überwachen.

b) Betrieb des Akkuschraubers



Durch rotierende Teile können Haare oder Kleidung eingedreht werden, Verletzungsgefahr! Verwenden Sie deshalb bei langen Haaren z.B. ein Haarnetz, tragen Sie beim Arbeiten eng anliegende Kleidung.

Überprüfen Sie den Akkuschrauber vor jeder Benutzung auf Beschädigungen. Falls Sie Beschädigungen feststellen, nehmen Sie das Gerät nicht in Betrieb, sondern lassen Sie es von einem Fachmann überprüfen.



Der Drehrichtungsumschalter ist aus Sicherheitsgründen vor dem Einsetzen bzw. Entfernen von Schrauber-Einsätzen oder Bohrern in Mittelstellung zu bringen. In dieser Stellung wird der Antrieb blockiert (Einschaltsperr).

Beim Bohren oder beim Eindrehen von Schrauben ist darauf zu achten, dass keine Strom-, Gas- oder Wasserleitungen beschädigt werden! Lebensgefahr!

Beim Eindrehen langer Schrauben ist besondere Vorsicht geboten, diese könnten verkanten bzw. der Akkuschrauber könnte abrutschen, Verletzungsgefahr!

Belasten Sie den Akkuschrauber nie soweit, dass der Antrieb zum Stillstand kommt.

Beim Bohren bzw. Schrauben über Kopf ist eine geeignete Schutzbrille zu verwenden. Durch Bohrstaub oder Metallspäne besteht die Gefahr von Augenverletzungen.

Unter Umständen ist eine zusätzliche Atemmaske sinnvoll, die Staub aus Nase, Mund und Lungen fernhält, außerdem ein Gehörschutz.

Beim Bohren bzw. Schrauben über Kopf darf die Magnethalterung auf der Oberseite des Akkuschraubers nicht benutzt werden. Die dortigen Schrauben könnten herabfallen (z.B. ins Gesicht/Augen), Verletzungsgefahr!

Halten Sie den Akkuschrauber richtig fest. Durch einen plötzlichen Stopp des Antriebs (z.B. wenn ein Bohrer sich verhakt) überträgt sich das Drehmoment auf den Akkuschrauber selbst, er verdreht sich seitlich. Dadurch besteht die Gefahr, dass Ihnen der Akkuschrauber aus der Hand fällt, Verletzungsgefahr!

Blicken Sie nie direkt oder mit optischen Instrumenten in den Lichtstrahl.

Richten Sie den Lichtstrahl niemals auf Spiegel oder andere reflektierende Flächen.

Richten Sie den Lichtstrahl niemals auf Personen oder Tiere. Dies kann zu Augen- oder Hautverletzungen führen.

Führen Sie den Lichtstrahl möglichst so, dass er nicht in Augenhöhe verläuft.

c) Akku und Ladegerät

Der Akku muss zum Laden aus dem Akkuschrauber entnommen werden und darf nur über die mitgelieferte Ladestation aufgeladen werden. Verwenden Sie die Ladestation ausschließlich für den Akkuschrauber.

Laden Sie den Akku nur bei einer Umgebungstemperatur von ca. 10°C bis 30°C.

Falls der Akku sich durch längeren Betrieb erwärmt hat, so lassen Sie ihn zuerst abkühlen, bevor Sie ihn aufladen.

Laden Sie den Akku erst dann, wenn er leer ist. Das mehrmalige nacheinander folgende Laden eines nicht leeren Akkus bzw. das Laden nach kurzzeitigem Gebrauch führt zu einer verringerten Lebensdauer des Akkus und zum Kapazitätsverlust ("Memory-Effekt").

Der verwendete Li-ion-Akku entlädt sich bei Nichtbenutzung langsam selbst (sog. "Selbstentladung"). Wenn Sie den Akkuschrauber längere Zeit nicht benutzen, so laden Sie den Akku regelmäßig nach, etwa alle 3 Monate.

Schützen Sie das Produkt vor starker Kälte, Hitze und direkter Sonneneinstrahlung. Durch widrige Umgebungsbedingungen verringert sich nicht nur die Lebensdauer des Akkus, sondern es besteht in Extremfällen Explosionsgefahr bzw. die Gefahr der Zerstörung des Akkus.

Werfen Sie den den Akkuschrauber mit eingebautem Akku nicht ins Feuer, Explosionsgefahr durch den Akku!

Gehen Sie vorsichtig mit dem Produkt um, lassen Sie Akkuschrauber und Ladestation nicht fallen. Durch das hohe Gewicht besteht nicht nur die Gefahr der Zerstörung des Produkts, sondern auch Verletzungsgefahr.

Zerlegen Sie den Akku niemals.

Bei Kurzschluss der Kontakte des Akkus besteht Brand- und Explosionsgefahr!

5. Bedienelemente

- | | |
|---------------------------------|--|
| 1. Drehmoment-Stellung | 8. Eingebaute LED-Lampe |
| 2. Zweistufiger Gangschalthebel | 9. Schnellspannfutter |
| 3. Austauschbare Kohlebürste | 10. Rotes LED-Licht (Batteriestandsanzeige) |
| 4. Drehrichtungsumschalter | 11. Grünes LED-Licht (Batteriestandsanzeige) |
| 5. Soft-Grip | 12. Akku-Fach |
| 6. Akku | 13. Netzkabel |
| 7. Ein-/Ausschalter | |

6. Bedienung

a) Akku aufladen



Beachten Sie unbedingt die Sicherheitshinweise dieser Bedienungsanleitung, speziell Kapitel 4. c).



Vor der ersten Inbetriebnahme ist der Akku aufzuladen.

Grundsätzlich gilt: Ein neuer oder längere Zeit nicht verwendeter Akku bringt erst nach etwa 5 vollständigen Entlade- und Ladevorgängen seine volle Leistung.

Bei Betrieb des Akkuschraubers ist dieser aufzuladen:

- wenn sich der Antrieb ohne Belastung nur noch sehr langsam bewegt
- bei längerer Lagerung alle 3 Monate.

Setzen Sie den Akku zum Aufladen in das Akku-Fach ein. Beachten Sie dabei die korrekte Ausrichtung.



Die Ladestation schaltet sich nicht automatisch aus, wenn der Akku voll geladen ist!

Akku-Statusanzeige

Rotes LED-Licht ist an	Standby
Grünes LED-Licht blinkt	Ladevorgang wird durchgeführt
Grünes LED-Licht ist an	Komplett aufgeladen
Grünes und rotes LED-Licht blinkt	Der Akku ist zu heiß oder zu kalt. (Der Ladevorgang beginnt automatisch, sobald der Akku die korrekte Ladetemperatur erreicht hat.)
Rotes LED-Licht blinkt	Der Akku ist nicht funktionsfähig.

b) Abnehmen und Einlegen des Akkus

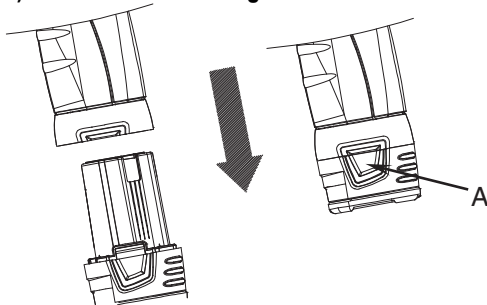

1. Um den Akku abzunehmen, drücken Sie die zwei seitlichen Drucktasten (A).
2. Der Akku kann nun nach unten herausgezogen werden.
3. Um den Akku einzulegen, positionieren Sie ihn in korrekter Ausrichtung an der Unterseite des Akkuschraubers und drücken Sie ihn bis er einrastet.

c) Abnehmen und Einlegen der Bohrspitze und der Schraubendrehereinsätze



Beim Anbringen und Entfernen von Einsätzen sollten Sie die Rücklauffaste immer auf Mittelstellung (verriegelt) setzen.

B

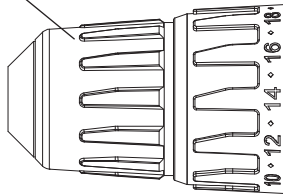

1. Öffnen Sie das Bohrspannfutter, indem Sie mit einer Hand den Drehmoment-Stellung (1) halten und mit der anderen Hand den äußeren Ring (B) gegen den Uhrzeigersinn drehen (von der Vorderseite des Bohrspannfutters aus gesehen).
2. Legen Sie das gewünschte Werkzeug in das Bohrspannfutter.
3. Drehen Sie das Bohrspannfutter fest, indem Sie mit einer Hand den Drehmoment-Stellung (1) festhalten und mit der anderen Hand den äußeren Ring (B) im Uhrzeigersinn drehen (von der Vorderseite des Bohrspannfutters aus gesehen).



Stellen Sie sicher, dass das Werkzeug (z.B. ein Aufsatz oder eine Bohrspitze) im Bohrspannfutter fixiert ist. Es sollte ganz in das Bohrspannfutter eingeführt werden.

4. Um das Werkzeug zu entnehmen, gehen Sie wie oben beschrieben vor.

d) Funktion des Drehrichtungsumschalters (mit Einschaltsperr)

Mittels des Drehrichtungsumschalters (4) können Sie zwischen Links- und Rechtsdrehung wechseln.



Je nachdem, ob Löcher gebohrt werden sollen oder ob eine Schraube hinein- oder herausgedreht werden soll, ist die richtige Drehrichtung zu wählen.

In der Mittelstellung blockiert der Drehrichtungsumschalter (4) den Ein-/Ausschalter (7) und damit den Motor im Akkuschauber, um einen sicheren Werkzeugwechsel durchführen zu können.



Schalten Sie nur dann um, wenn der Antrieb des Akkuschaubers vollständig zum Stillstand gekommen ist! Andernfalls könnte der Antrieb beschädigt werden.

e) Drehmoment einstellen bzw. Bohrmodus wählen

Durch Drehen am Drehmoment-Einstellung (1) kann das gewünschte Drehmoment eingestellt werden, ab dem die Rutschkupplung einsetzt. Dadurch wird ein Überdrehen z.B. beim Eindrehen einer Schraube verhindert; die Schraube schließt bündig mit der Werkstoff-Oberfläche ab, wenn die Drehmomenteinstellung entsprechend gewählt wird.

Zum Bohren kann der Einstellring in eine spezielle Position (mit einem Bohrersymbol gekennzeichnet) gebracht werden. In dieser Position ist die Rutschkupplung deaktiviert, es erfolgt keine Drehmoment-Begrenzung.



Je höher der Einstellwert (siehe Aufdruck am Akkuschauber), umso mehr Drehmoment steht zur Verfügung:

Niedriger Einstellwert:	Weiche Werkstoffe, kleine Schrauben
Hoher Einstellwert:	Harte Werkstoffe, große Schrauben
Bohrer-Symbol:	Keine Drehmoment-Begrenzung

Beim Herausdrehen von Schrauben sollte eine höhere Einstellung gewählt werden bzw. die Einstellung für "Bohren" (Bohrer-Symbol).

f) Ein-/Ausschalter



Damit sich der Ein-/Ausschalter (7) betätigen lässt, darf der Drehrichtungsumschalter (4) nicht in Mittelstellung stehen (in dieser Stellung ist der Ein-/Ausschalter (7) blockiert!).

Die Drehzahl des Antriebs ist davon abhängig, wie weit der Ein-/Ausschalter (7) durchgedrückt wird.

Die Geschwindigkeit kann kontinuierlich angepasst werden, von Stillstand bis zur maximalen Anzahl an Umdrehungen. Wenn der Ein-/Ausschalter (7) gedrückt wird, leuchtet die eingebaute LED auf. Wird der Ein-/Ausschalter (7) losgelassen, verlangsamt sich der Antrieb.



Kontinuierliche Anpassungen des Drehzahlbereiches sind nicht empfehlenswert. Da der Ein-/Ausschalter (7) dadurch beschädigt werden kann, sollte dies vermieden werden. Um eine maximale Lebensdauer des Werkzeuges zu gewährleisten, benutzen Sie Drehzahländerungen bitte ausschließlich für das Anbohren von Löchern oder Halterungen.

g) Getriebe-Gänge wählen („HIGH“/ „LOW“)

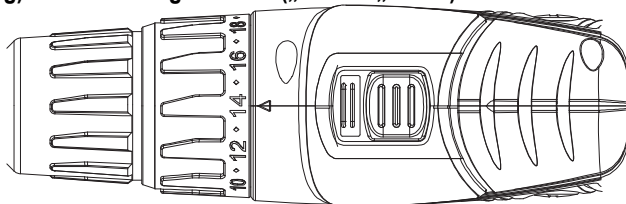

Auf der Oberseite des Akkuschräubers ist der zweistufige Gangschalthebel (2), mit dem die beiden Gänge gewählt werden können.

LOW 1. Gang, niedrige Drehzahl, hohes Drehmoment

HIGH 2. Gang, hohe Drehzahl, niedrigeres Drehmoment



Der zweistufige Gangschalthebel (2) für die beiden Gänge darf nur dann betätigt werden, wenn der Antrieb des Akkuschräubers vollständig zum Stillstand gekommen ist! Andernfalls könnte der Antrieb beschädigt werden.



Falls bei Betätigung des zweistufigen Gangschalthebels (2) keine der beiden Geschwindigkeiten eingestellt werden kann, befinden sich die Antriebszahnäder vermutlich nicht in der richtigen Position.

Drücken Sie in diesem Fall leicht den Ein-/Ausschalter (7), damit sich die Antriebszahnäder etwas bewegen.

7. Handhabung



Beachten Sie sämtliche Sicherheitshinweise in dieser Bedienungsanleitung!

Das Produkt darf nicht feucht oder nass werden. Fassen Sie den Akkuschrauber und die Ladestation nicht mit feuchten oder nassen Händen an! Es besteht die Gefahr eines lebensgefährlichen elektrischen Schlages!



Vermeiden Sie folgende widrige Umgebungsbedingungen bei Betrieb oder beim Transport:

- Nässe oder zu hohe Luftfeuchtigkeit
- Extreme Kälte oder Hitze
- Direkte Sonneneinstrahlung
- Staub oder brennbare Gase, Dämpfe oder Lösungsmittel (Explosionsgefahr!)
- starke Vibrationen
- starke Magnetfelder, wie in der Nähe von Maschinen oder Lautsprechern

Überprüfen Sie vor jedem Gebrauch das Produkt auf Beschädigungen. Falls Sie Beschädigungen feststellen, so darf das Produkt nicht mehr verwendet werden, bringen Sie es in eine Fachwerkstatt.

Es ist anzunehmen, dass ein gefahrloser Betrieb nicht mehr möglich ist, wenn

- das Gerät sichtbare Beschädigungen aufweist,
- das Gerät nicht mehr funktioniert und
- nach längerer Lagerung unter ungünstigen Verhältnissen oder
- nach schweren Transportbeanspruchungen.

Stellen bzw. legen Sie den Akkuschrauber und die Ladestation niemals ohne ausreichenden Schutz auf wertvolle Möbeloberflächen.

Lassen Sie den Akku abkühlen, bevor er aufgeladen wird.

Achten Sie auf eine ausreichende Belüftung des Akkus / der Ladestation beim Ladevorgang. Überwachen Sie den Ladevorgang. Decken Sie die Ladestation / den Akku nicht ab, lassen Sie außen genügend Abstand zu anderen Gegenständen usw.

Trennen Sie die Ladestation möglichst bald nach Beendigung des Ladevorgangs vom Akku. Lassen Sie den Akku nicht dauernd über die Ladestation angeschlossen, da hierbei der Akku beschädigt werden kann!

Trennen Sie die Ladestation nach vollständiger Ladung (nach ca. 15 min) vom Netz.

Fassen Sie nicht mit irgendwelchen Gegenständen, z.B. Büroklammern, Kugelschreiber, Steck- und Stricknadeln usw. in die Lüftungsschlitze und Geräteöffnungen. Dabei besteht nicht nur die Gefahr der Beschädigung des Produkts, sondern auch Lebensgefahr durch elektrischen Schlag!

Ziehen Sie die Ladestation nicht am Kabel aus der Netzsteckdose, Gefahr durch elektrischen Schlag! Ziehen Sie die Ladestation immer am Gehäuse aus der Netzsteckdose (seitlich links und rechts mit einer Hand festhalten und dann herausziehen).

Das Produkt (Akkuschrauber und Ladestation) darf nicht geöffnet oder zerlegt werden. Es sind keine für Sie zu wartenden Teile im Inneren enthalten.

Tragen Sie beim Arbeiten geeignete Kleidung, verwenden Sie je nach Einsatz des Akkuschraubers zusätzliche Schutzausrüstung (Schutzbrille, Staubschutz, Gehörschutz).

Halten Sie den Arbeitsbereich in Ordnung, sorgen Sie für gute Beleuchtung. Halten Sie Kinder vom Arbeitsbereich fern!

Sichern Sie das Werkstück gegen Verrutschen oder Verdrehen. Verwenden Sie beispielsweise einen Schraubstock für Bohrarbeiten.

Verwenden Sie für den Akkuschrauber nur dazu geeignete Schrauberbits bzw. Bohrer.

Sorgen Sie für einen sicheren Stand beim Arbeiten, verwenden Sie beispielsweise eine geeignete Leiter.

Benutzen Sie Elektrowerkzeuge grundsätzlich nur dann, wenn Sie konzentriert und nüchtern sind. Unkonzentriertes Arbeiten bzw. das Arbeiten unter Alkohol- oder Drogeneinfluss kann nicht nur zur Beschädigung des Werkstücks oder des Elektrogeräts führen, sondern es besteht auch große Verletzungsgefahr!

Überlasten Sie Elektrogeräte nicht. Verwenden Sie Elektrogeräte nur für die Arbeiten, für die sie bestimmt sind. Beispielsweise darf der Akkuschrauber nicht zum Anrühren von Mörtel verwendet werden. Drücken Sie beim Schrauben bzw. Bohren nicht mit Gewalt auf den Akkuschrauber. Neben der Gefahr der Beschädigung des Akkuschraubers/ Werkzeugs besteht auch Verletzungsgefahr.

Fassen Sie niemals das sich drehende Bohrfutter an, fassen Sie nicht in den sich drehenden Bohrer bzw. in das Schrauberbit hinein. Verletzungsgefahr!

Eine Erwärmung des Akkuschraubers bzw. des eingebauten Akkus während dem Betrieb ist normal. Gleiches gilt beim Aufladen des Akkus.

Halten Sie die Elektrogeräte sauber und reinigen Sie sie regelmäßig. Dadurch haben Sie lange Freude an einem einwandfrei funktionierendem Werkzeug.

Bewahren Sie das Elektrogerät danach an einem trockenen und sauberen Ort auf (kein feuchter Keller o.ä.). Der Aufbewahrungsort muss sich außerhalb der Reichweite von Kindern befinden. Kinder können die Gefahren, die im Umgang mit elektrischen Geräten auftreten, nicht einschätzen!

8. Wartung und Reinigung

a) Auswechseln der Kohlebürste

1. Drehen Sie die Kappen (C) an den Seiten des Bohrers.
2. Entfernen Sie die Kohlebürste aus dem Bürstenhalter.
3. Setzen Sie eine neue Bürste ein.
4. Schließen Sie die Kappen wieder.
5. Lassen Sie das Werkzeug für einige Minuten laufen, damit die Kohlebürste sich für den nächsten Einsatz anpassen können.

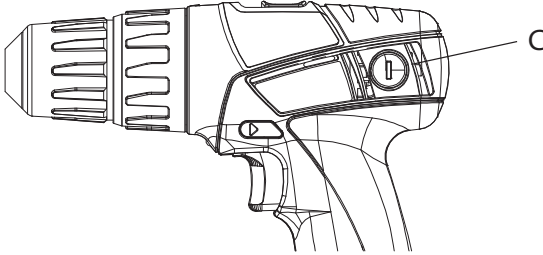

b) Reinigung

Schmutz und Staub lassen sich durch Laufen des Motors mit trockener Luft aus den Belüftungsdüsen blasen. Tragen Sie bei diesem Vorgang eine Schutzbrille.

Reinigen Sie die äußeren Plastikteile mit einem feuchten Tuch und mildem Reinigungsmittel. Verwenden Sie zur Reinigung kein Lösungsmittel, auch wenn das Äußere des Geräts sehr lösemittelfest ist.

Reinigen Sie das Äußere des Ladegeräts mit einem Tuch oder einer weichen nichtmetallischen Bürste. Verwenden Sie zur Säuberung weder Wasser noch Reinigungslösung.



Trennen Sie das Ladegerät vor dem Reinigen vom Wechselstromnetz.

9. Entsorgung

a) Allgemein



Im Interesse unserer Umwelt und um die verwendeten Rohstoffe möglichst vollständig zu recyceln, ist der Verbraucher aufgefordert, gebrauchte und defekte Geräte zu den öffentlichen Sammelstellen für Elektroschrott zu bringen.

Das Zeichen der durchgestrichenen Mülltonne mit Rädern bedeutet, dass dieses Produkt an einer Sammelstelle für Elektronikschrott abgegeben werden soll, um es durch Recycling einer bestmöglichen Rohstoffwiederverwertung zuzuführen.

b) Batterien / Akkus

Der Benutzer ist gesetzlich verpflichtet, unbrauchbare Batterien und Akkus zurückzugeben. **Eine Entsorgung von verbrauchten Batterien im Hausmüll ist verboten!**



Batterien und Akkus, die gefährliche Substanzen enthalten, sind mit dem Symbol mit der durchgestrichenen Mülltonne gekennzeichnet. Das Symbol bedeutet, dass dieses Produkt nicht im Hausmüll entsorgt werden darf. Unter dem Symbol steht ein Kürzel für die im Produkt enthaltene gefährliche Substanz: **Cd** = Cadmium, **Hg** = Quecksilber, **Pb** = Blei.



Sie können unbrauchbare Batterien und Akkus kostenlos bei entsprechenden Sammelstellen Ihres Müllentsorgungsunternehmens oder bei Läden, die Batterien führen, zurückgeben.

Somit werden Sie Ihren gesetzlichen Pflichten gerecht und tragen zum Umweltschutz bei!

10. Behebung von Störungen

Mit dem Akkuschauber haben Sie ein Produkt erworben, welches nach dem Stand der Technik gebaut wurde und betriebssicher ist. Dennoch kann es zu Problemen und Störungen kommen. Deshalb wird hier beschrieben, wie Sie mögliche Störungen beheben können.



Beachten Sie unbedingt sämtliche Sicherheitshinweise dieser Bedienungsanleitung!

Problem	Lösungshilfe
Keine Funktion	<ul style="list-style-type: none">Ist der Akku leer?
Ein-/Ausschalter (7) lässt sich nicht drücken	<ul style="list-style-type: none">Bringen Sie den Drehrichtungsumschalter (4) in die Stellung links bzw. rechts. In der Mittelstellung blockiert er den Ein-/Ausschalter (7)!
Beim Bohren ist kein Bohrfortschritt sichtbar	<ul style="list-style-type: none">Kontrollieren Sie die Drehrichtung des Bohrers, schalten Sie den Drehrichtungsumschalter (4) in die andere Position.Verwenden Sie einen anderen Bohrer.
Beim Lösen oder beim Festschrauben einer Schraube rattert der Akkuschauber	<ul style="list-style-type: none">Verstellen Sie den Drehmoment-Einstellung, so dass das benötigte Drehmoment zur Verfügung steht.
Nur langsame Drehung des Bohrfutters	<ul style="list-style-type: none">Ist der Akku schwach?
Bohrfutter lose	<ul style="list-style-type: none">Ziehen Sie die Innensechskantschraube im Inneren des Bohrfutters mit einem Innensechskantschlüssel fest.

11. Technische Daten

a) Ladestation

Betriebsspannung: 220 V~240 V/ 50Hz
Ausgangsspannung: 10,8 V=
Leistungsaufnahme: 1,00 W (Standby), 74 W max. (Laden)

b) Akku-Bohrmaschine mit fest eingebautem Akku

Akku: B1233L
-Spannung: 10,8 V=
-Typ: Li-ion
-Kapazität: 1,3 Ah
Ladezeit: ~15 min
Betriebszeit: ~12 min (vollständig aufgeladener Akku)
Stromaufnahme: ~12 A
Drehmomentstufen: 20
Max. Drehmoment: 27 Nm
Geschwindigkeitsstufen: 2
Nulllast-Geschwindigkeit: 0-345 / 0-1240 U/min
Spannweite: 10 mm
Abmessungen: 61 x 215 x 210 mm
Gewicht: 1170 g

c) Vibration / Geräuschentwicklung

Schalldruckpegel: 72 dB(A)
Schalleistungspegel: 83 dB(A)
Beschleunigung: 1,253 m/s²

12. EG Konformitätserklärung

Der Unterzeichnende erklärt im Namen der Firma die Übereinstimmung des Produktes mit folgenden Richtlinien und Standards.



EG Konformitätserklärung

Der Unterzeichnende erklärt im Namen der Firma die Übereinstimmung des Produktes mit folgenden Richtlinien und Standards.



EC Declaration of Conformity

The undersigned declares in the name of the company that the product is in compliance with the following guidelines and standards.



Déclaration de Conformité CE

Le soussigné déclare au nom de l'entreprise la conformité du produit avec les directives et normes suivantes.



EC Conformiteitsverklaring

De ondertekenaar verklaart in naam van de firma dat het product overeenstemt met de volgende richtlijnen en normen.

2006/42/EC

EN 60745-1: 2009; EN 60745-2-1: 2003 +A11: 2007 +A1: 2009;

2004/108/EC

EN 55014-1: 2006;

EN 61000-3-2: 2006;

EN 61000-3-3: 1995 +A1: 2001 +A2: 2005;

EN 55014-2: 1997 +A1: 2001;

2006/95/EC

EN 60335-1: 2002 +A11: 2004 +A1: 2004 +A12: 2006 +A2: 2006;

EN 60335-2-29: 2004;

EN 50366: 2003 +A1: 2006;

Hirschau, 19.Oct.2009

Place and date of issue



.....
Manufacturer/Authorized representative
Name and signature

Table of Contents

1. Intended Use	19
2. Scope of Delivery	19
3. Explanation of Symbols	19
4. Safety Instructions	20
a) General	20
b) Operating the cordless drill / screwdriver	20
c) Accumulator and charging set	21
5. Operating Elements	22
6. Operation	22
a) Charging the accumulator/cordless drill / screwdriver	22
b) Removing and inserting the accumulator	22
c) Inserting/removing the tool into/out of the drill chuck	23
d) Function of the forward / reverse button (with turn-on lock)	23
e) Setting the torque	23
f) Variable Speed Switch	24
g) Selecting the gear speeds ("HIGH"/"LOW")	24
7. Handling	25
8. Maintenance and Cleaning	26
9. Disposal	27
a) General	27
b) Battery/accumulator disposal instructions	27
10. Troubleshooting	28
11. Technical Data	28
12. EC Declaration of Conformity	29

These operating instructions belong to this product. They contain important information on operating and handling of the product. Please refer to these instructions, even if you pass it on to third party.

Please keep this operating instruction for future reference!

Introduction

Dear Customer,

Thank you for purchasing this product.

This product is EMC-tested and meets the requirements of the applicable European and national guidelines. Proof of CE conformity has been established and the corresponding declarations are obtainable from the manufacturer.

To maintain the specifications and to ensure risk-free operation, the user should comply with the following operating instructions!

All company and product names mentioned in this document are registered trademarks. All rights reserved.

For a fast response of your technical enquiries please use the email address listed below.



Phone no. + 49 9604/40 88 80
Fax no. + 49 9604/40 88 48
e-mail: tkb@conrad.de
Mon to Thurs 20.00 to 16.30
Fri 20.00 to 14.00

1. Intended Use

This product is intended for screwing in and unscrewing screws and for drilling holes into wood, plastic, metal and ceramic materials. For each of these purposes, the appropriate bore bits or drills are to be used.

No part of the product may be modified or converted. Both any claim to warranty and license (CE) will lapse in such cases.

The housing must not be opened and the labels on the product must not be damaged or removed.

Use other than that described above can lead to damage to the product and may involve additional risks such as, for example, short circuits, fire, electrical shocks etc.



Observe all safety instructions in these operating instructions!

2. Scope of Delivery

- Cordless Screwdriver
- Phillips bit x 3
- Slot screw bit x 2
- Ti-coated drill bit x 6
- Carbon brush x 2
- Accumulator
- Plug-in charging set
- Case
- Operating instructions

3. Explanation of Symbols



A triangle containing a lightning symbol indicates a health hazard e.g. electric shock.



The exclamation mark in a triangle indicates to you particular risks in handling, operating and control.



The symbol indicates special tips and operating information.

4. Safety Instructions



The warranty will lapse for damage due to non-compliance with these operating instructions. We shall not be liable for any consequential damage!

We shall not accept liability for damage to property or personal injury caused by incorrect handling or non-compliance with the safety instructions. Any claim to warranty will lapse in such cases!

The following safety instructions are intended not only for the protection of your health but also for the protection of the device. Please read through the following points attentively:

a) General



For safety and licensing (CE) reasons, unauthorized conversion and/or modifications to the product are not permitted. Moreover, the warranty will lapse in such cases.

The device is not a toy and has no place in the hands of children.



The plug-in charging set is constructed according to protection class II. As source of voltage only a correct mains socket (230V~/50Hz) of the public supply system may be used.

The product (cordless drill / screwdriver, plug-in charging set) may not become damp or wet. This can both cause risk of destroying the product and risk of a fatal electric shock!

If the product is brought from a cold into a warm room (e.g. for transport reasons), it is possible that condensation water develops. This water could damage the product. Additionally, the plug-in charging set can cause a fatal electric shock!

Therefore, allow the complete product to reach room temperature before using it or before connecting the plug-in charging set to the mains voltage. This may take several hours.

Never position vessels or containers containing liquids, such as buckets, vases or plants, into the direct vicinity of the product. Liquids could seep into the interior of the housing and in doing so impair the electrical safety. Apart from that there is the greatest risk of a fire or a fatal electric shock!

In such a case, switch off the belonging mains socket (e.g. switch off automatic fuse) and pull the plug-in charging set out of the mains socket; take the accumulator out of the cordless drill / screwdriver. Then, the product may not be operated any longer, bring it to a specialist workshop.

Do not place open sources of fire such as burning candles on the device or in its vicinity.

Never operate the product in the vicinity of combustible or inflammable liquids or gases, air/gas mixtures (gasoline vapours) or easily inflammable solids. Sparks can develop if the product is operated, risk of explosion!

Only use the device in a moderate climate, never in a tropical climate.

Never touch the cordless drill / screwdriver and the plug-in charging set with damp or wet hands, because there is risk of a fatal electric shock in this case!

Do not pull the plug-in charging set out of the mains socket by the cable! Pull the plug-in charging set always out of the mains socket by the casing (hold it at its left and right sides with your hand and then pull it out).

Do not place objects on the power cable, do not kink it.

If the plug-in charging set is damaged, do not touch it. First of all switch off the mains socket to which the product is connected (e.g. switch off automatic fuse) and then pull the plug-in charging set carefully out of the mains socket. Then bring the product to a specialist workshop! The damaged plug charging set may not be repaired, there is grave danger!

Do not leave packaging material lying around carelessly. In the hands of children, plastic foil and/or bags and polystyrene parts etc. can turn into dangerous toys.

In commercial institutions, the accident prevention regulations of the Employer's Liability Insurance Associations for Electrical Systems and Operating Materials are to be observed.

In schools, training centers, hobby and self-help workshops, the use of the product must be supervised by trained personnel in a responsible manner.

b) Operating the cordless drill / screwdriver



Rotating parts can catch your hair and clothes, there is risk of injury! Therefore, use a hair net etc. for long hair and wear clothes which fit closely when operating the product.

Always check the cordless drill / screwdriver for damage before using it. In case you notice any damage, do not operate the device and bring it to a specialist workshop.



For safety reasons, the change-over switch is to set to its central position before inserting or removing bore bits or drills. In this position the drive is blocked (turn-on lock).

Ensure that power, gas or water lines are not damaged during boring or screwing in screws! Grave danger!

Take special care if you screw in long screws because they might jam or the cordless drill / screwdriver might slip down, risk of injury!

Never subject the cordless drill / screwdriver to such a high load that the drive will stop.

When boring or screwing above your head, put on appropriate safety goggles. Your eyes might be injured by bore dust or chips.

In some cases an additional breathing mask should be worn which protects your nose, mouth and lungs from dust, an ear protection is recommended as well.

If boring or screwing above your head, do not use the magnetic holder on the top side of the cordless drill / screwdriver. The screws at this holder could fall down (e.g. into your face/eyes), risk of injury!

Hold the cordless drill / screwdriver safely. In case of a sudden stop of the drive (for example, if a drill is interlocked) the torque is transmitted to the cordless drill / screwdriver itself, it distorts laterally. Due to this, the cordless drill / screwdriver might fall out of your hand, risk of injury!

Never look directly or with optical instruments into the light beam.

Never point the light beam at mirrors or other reflecting surfaces.

Never point the light beam at people or animals. This can lead to eye or skin injuries.

As much as is possible, direct the light beam so that it is not at eye level.

c) Accumulator and charging set



To charge, the rechargeable battery must be removed from the cordless screwdriver and may only be charged using the charging station included in delivery. Use the plugin charging set exclusively for the cordless drill / screwdriver!

Only charge the accumulator at an ambient temperature of about 10°C to 30°C.



If the cordless accumulator has warmed up in longer periods of operation, allow it to cool down before charging it.

Only recharge the accumulator if it is completely discharged. If an accumulator not being totally discharged is recharged several times subsequently or if it is recharged after a short period of operation, the operating life of the accumulator will be reduced and capacity losses will be caused (memory effect).

The Li-ion accumulator used will discharge itself slowly, if it is not used (so called self-discharge). If you do not use the cordless drill / screwdriver for a longer period of time, recharge the accumulator at regular intervals, approximately every 3 months.

Protect the product against strong coldness, heat or direct sunlight. Contrary ambient conditions can not only reduce the operating life of the accumulator but also cause risk of explosion or of destruction of the accumulator in extreme cases.

Do not throw the cordless drill / screwdriver with the accumulator installed into fire, risk of explosion can be caused by the accumulator!

Handle the product carefully, ensure that the cordless drill / screwdriver and plugin charging set do not fall down. Due to the heavy weight of the product, there is not only the risk of destroying it but also risk of injury.

Never take the accumulator apart.

Short circuits of the contacts of the accumulator can cause risks of fire and explosion!

5. Operating Elements

- | | |
|-------------------------------------|--|
| 1. Torque Adjustment Collar | 8. Built-in LED light |
| 2. Dual Range Gear Shifter | 9. Keyless Chuck |
| 3. Replaceable carbon brush | 10. Red LED light (Battery status indicator) |
| 4. Forward / Reverse Control Button | 11. Green LED light (Battery status indicator) |
| 5. Soft Grip | 12. Accumulator Compartment |
| 6. Accumulator | 13. Power Cord |
| 7. Variable Speed Switch | |

6. Operation

a) Charging the accumulator



Observe all safety instructions contained in these operating instructions without fail, chapter 4. c) in particular.



Before operating the product for the first time, the accumulator safely installed in the cordless drill / screwdriver is to be charged. Principally, the following rules apply: A new accumulator or an accumulator which has not been used for a longer period of time reaches its full power only after 5 complete discharge and recharge processes.

When operating the cordless drill / screwdriver it has to be recharged:

- if the drive only moves very slowly without any load
- every 3 months if it is stored for long periods of time.

To charge the accumulator, place the accumulator in the accumulator compartment in the correct orientation.



The plug-in charging set does not turn off automatically, if the accumulator is completely charged!

Battery status indicators

Red LED is on	Standby
Green LED is blinking	Charging
Green LED is on	Fully charged
Green LED and Red LED are blinking	The accumulator is too hot or too cold. (Charging will begin automatically when the accumulator reaches the correct charging temperature.)
Red LED is blinking	The accumulator is not functioning.

b) Removing and inserting the accumulator

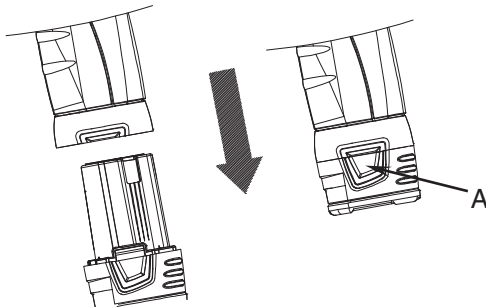

1. To remove the accumulator, press the two lateral push buttons (A).
2. Then, the accumulator can be pulled out downwards.
3. To insert the accumulator, position it with correct the orientation at the bottom of the cordless screwdriver and push until it engages.

c) Inserting/removing the tool into/out of the drill chuck



Always set the reversing button to the center (locked) position when installing and removing bits.

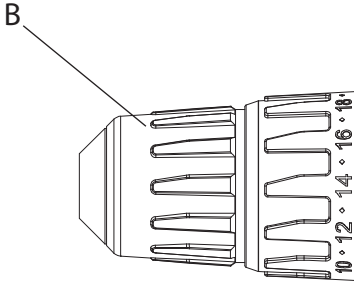

1. Open the drill chuck by holding the Torque Adjustment Collar (1) with one hand and turning the outer ring (B) with your other hand anticlockwise (seen from front of the drill chuck).
2. Insert the desired tool into the drill chuck.
3. Screw on the drill chuck by holding the Torque Adjustment Collar (1) with one hand and turning the outer ring (B) with your other hand clockwise (seen from front of the drill chuck).



Ensure that the tool (e.g. a bore bit or a drill) is fixed in the drill chuck. It should be inserted completely into the drill chuck.

4. Proceed as described above to remove the tool.

d) Function of the forward / reverse button (with turn-on lock)

By using the forward / reverse control button (4) you can switch between left and right rotation.



The correct sense of rotation is to be selected according to the kind of work, whether holes are to be bored or a screw is to be screwed in or out.

In its central position, the forward / reverse control button (4) blocks the variable speed switch (7) and consequently the motor in the cordless screwdriver. Thus, you are able to change the tools safely.



Only change the rotational direction of the drive if the cordless screwdriver has stopped completely. Otherwise the drive might be damaged.

e) Setting the torque

By turning the torque-setting ring (1) the desired torque can be set at which the sliding clutch is activated. Thus, the screw cannot be over tightened, e.g. when screwing it in; the screw flushes with the material surface if the torque setting has been selected properly.

For drilling the setting ring can be set to a special position (marked by a drill symbol). In this position the sliding clutch is deactivated, the torque is not limited.



The higher the setting value (see imprint at the cordless drill / screwdriver), the higher the torque available.

Low setting value:	soft materials, small screws
High setting value:	hard materials, large screws
Drill symbol:	no torque limitation

For screwing out screws select a higher value or the „Drill“ setting (drill symbol).

f) Variable Speed Switch



To be able to operate the variable speed switch (7), the forward / reverse control button (6) must not be at its central position (in this position the variable speed switch is blocked).

The number of revolutions of the drive depends on the degree to which the variable speed switch (5) is pressed. The speed can be adjusted continuously from standstill up to maximum number of revolutions. The built-in LED lights up when the variable speed switch is pressed. If the variable speed switch is released, the drive will be slowed down.



Continuous use in variable speed range is not recommended. It may damage the switch and should be avoided. For maximum tool life, use variable speed only for starting holes or fasteners.

g) Selecting the gear speeds (“HIGH”/ “LOW”)

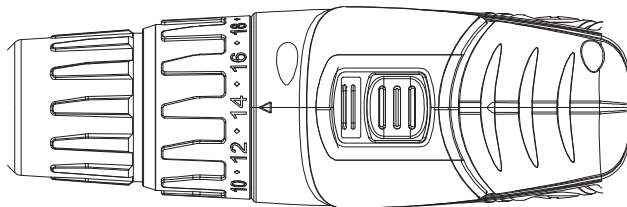

The dual range gear shifter (2) is provided on the top of the cordless screwdriver. By means of this switch the two speeds can be selected.

LOW speed, low number of revolutions, high torque

HIGH speed, high number of revolutions, low torque



The dual range gear shifter for selecting the two speeds may only be activated, if the drive of the cordless screwdriver has stopped completely. Otherwise, the drive might be damaged.



If activating the switch cannot set one of the two speeds, the driving toothed wheels are probably in an unfavourable position.

In this case, activate the variable speed switch slightly so that the toothed wheels move a little bit.

7. Handling



Observe all safety instructions in these operating instructions!

The product may not become damp or wet. Do not touch the cordless drill / screwdriver and plug charging set with your damp or wet hands! There is risk of a fatal electric shock!



Avoid the following unfavourable ambient conditions during operation or transportation:

- damp or humidity which is too high
- extreme coldness or heat
- direct sunlight
- dust or combustible gases, vapours or solvents (Explosion hazard!)
- strong vibrations
- strong magnetic fields such as those found in the vicinity of machinery or loudspeakers.

Always check the product for damage every time before using it.

In case you notice any damage, do not operate the product any longer and bring it to a specialist workshop.

It must be assumed that the safe operation is no longer possible, if

- the device has been visibly damaged,
- the device does not longer operate and
- it has been stored for long periods under unfavourable conditions or
- it has been subject to considerable stress in transit.

Never place the cordless drill / screwdriver and the plug-in charging set onto valuable furniture surfaces without sufficient protection measures.

Allow the accumulator to cool down before charging it.

Ensure that the accumulator/plug-in charging set is ventilated sufficiently during the charging process. Monitor the charging process. Do not cover the plug-in charging set/accumulator, keep it at a sufficient distance to other objects etc.

Separate the plug-in charging set from the accumulator as soon as possible after having completed the charging process. Ensure that the accumulator is not permanently connected to the plug-in charging set, because this could damage the accumulator!

After charging is completed (ca. 15 min.), disconnect the charging station from the mains.

Do not insert any objects, e.g. paper clips, ballpoint pens, pins or knitting needles etc. into the ventilation slits or openings of the device. This cannot only cause risk of product damage but also risk of a fatal electric shock!

Do not pull the plug-in charging set out of the mains socket by the cable, risk of a fatal electric shock! Pull the plug-in charging set always out of the mains socket by the casing (hold it at its left and right sides with your hand and then pull it out).

It is not permitted to open or disassemble the product (cordless drill / screwdriver and plug-in charging set). None of the components inside the product is to be maintained by the user.

Put on appropriate clothes when operating the product and take additional protective measures (safety goggles, dust protection, ear protection).

Keep order at your workstation, ensure good light conditions. Keep children away from your workstation.

Protect the workpiece against sliding or turning. For example, use a vice for drilling operations.

Only use suitable bore bits or drills for the cordless drill / screwdriver.

Ensure your safe standing position when working, use a suitable ladder for example.

Principally, use the electric tools only if you are concentrated and sober. A non-concentrated way of working or working under alcohol or drugs cannot only damage the workpiece or electric device but can also cause high risk of injury!

Do not overload the electrical appliances. Only use the electric devices for such operations for which they are provided. For example, the cordless drill / screwdriver must not be used for gauging mortar.

Do not apply any force onto the cordless drill / screwdriver when screwing or drilling. Apart from the risk to damage the cordless drill / screwdriver/accumulator there is also risk of injury.

Never touch the rotating drill chuck, the rotating drill or drill bit. Risk of injury!

The heating-up of the cordless drill / screwdriver or the installed accumulator during operation is normal. The same applies for charging the accumulator.

Keep the electrical appliances in a clean condition and clean them at regular intervals. In this way you can enjoy a correctly functioning tool for a long period of time.

Keep the electrical appliance at a dry and clean location (no damp cellars or places like that). The location at which you keep the device must be out of the reach of children. Children cannot estimate the risks which can arise through handling electrical appliances.

8. Maintenance and cleaning

A thorough cleaning maintains the operability of the product so that you can enjoy it for a long period of time. A good craftsman is careful with his tools!

a) Replacing the carbon brush

1. Unscrew the caps (C) on the lateral sides of the drill.
2. Remove the carbon brush from the brush holder.
3. Insert a new carbon brush.
4. Close the caps.
5. Run the tool for a few minutes for the brushes to adjust before next use.

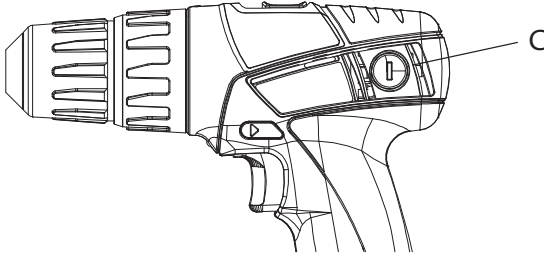

b) Cleaning

Blow dirt and dust out of the air vents with dry air by running the motor. Wear safety glasses when performing this operation.

Clean the exterior plastic parts with a damp cloth and mild detergent. Do not use solvent to clean it although it is highly solvent resistant.

Clean the exterior of the charger with a cloth or a soft non-metallic brush. Do not use water or any cleaning solution to clean it.



Disconnect the charger from the AC power before cleaning the charger.



Ensure that liquids do not enter into the interior of the device, because they could damage the product. Improper cleaning agents can cause a discolouration at the plastic surface.

Never use aggressive scouring cleaners, alcohol, gasoline, spirit or similar liquids for cleaning the device!

After cleaning, allow the product to dry completely before operating it again! This applies particularly for the plug-in charging set!

9. Disposal

a) General



In order to preserve, protect and improve the quality of environment, protect human health and utilise natural resources prudently and rationally, the user should return unserviceable product to relevant facilities in accordance with statutory regulations. The crossed-out wheeled bin indicates the product needs to be disposed separately and not as municipal waste.

b) Batteries / rechargeable batteries

The user is legally obliged to return used batteries and accumulators. **Disposing used batteries in the household waste is prohibited!**



Batteries/ accumulators containing hazardous substances are marked with the crossed-out wheeled bin. The symbol indicates that the product is forbidden to be disposed via the domestic refuse. The chemical symbols for the respective hazardous substances are **Cd** = Cadmium, **Hg** = Mercury, **Pb** = Lead.



You can return used batteries/ accumulators free of charge to any collecting point of your local authority, our stores or where batteries/ accumulators are sold.

Consequently you comply with your legal obligations and contribute to environmental protection! Consequently you comply with your legal obligations and contribute to environmental protection!

10. Troubleshooting

In purchasing the cordless drill / screwdriver, you have acquired a product which has been designed to the state of the art and is operationally reliable. However, problems and faults can occur. Therefore at this point we would like to explain to you how you can rectify possible faults.



Observe all safety instructions contained in these operating instructions without fail!

Problem	Possible solutions
Device not functioning	<ul style="list-style-type: none">• Is the accumulator empty?
On/off switch cannot be pressed	<ul style="list-style-type: none">• Set the turn-over switch to the position left or right. In the central position it blocks the on/off switch!
When drilling a drill progress cannot be observed.	<ul style="list-style-type: none">• Check the sense of rotation of the drill, switch the turn-over switch to the other position.• Use another drill.
For unscrewing or tightening a screw the cordless drill / screwdriver vibrates.	<ul style="list-style-type: none">• Adjust the torque-setting ring in such a way that the required torque is available
Only slow rotation of the drill chuck	<ul style="list-style-type: none">• Is the accumulator weak?
Drill chuck loose	<ul style="list-style-type: none">• Tighten the Allen head screw inside the chuck using an Allen key.

11. Technical Data

a) Plug charging set

Operating voltage: 220 V~240 V/ 50Hz
Output voltage: 10.8 V=
Power consumption: 1.00 W (Standby), 74 W max. (Charging)

b) Cordless drill with installed accumulator

Accumulator: B1233L
-Voltage: 10.8 V=
-Type: Li-ion
-Capacity: 1.3 Ah
Charging time: ~15 mins
Operating time: ~12 mins (fully charged battery)
Current consumption: ~12 A
Torque levels: 20
Max. Torque: 27 Nm
Speed levels: 2
No load speed: 0-345 / 0-1240 rpm
Chuck capacity: 10 mm
Dimensions: 61 x 215 x 210 mm
Weight: 1170 g

c) Vibration / noise development

Sound pressure level: 72 dB(A)
Sound power level: 83 dB(A)
Acceleration: 1.253 m/s²

12. EC Declaration of Conformity

The undersigned declares in the name of the company that the product is in compliance with the following guidelines and standards.

- (D) EG Konformitätserklärung**
Der Unterzeichnende erklärt im Namen der Firma die Übereinstimmung des Produktes mit folgenden Richtlinien und Standards.
- (GB) EC Declaration of Conformity**
The undersigned declares in the name of the company that the product is in compliance with the following guidelines and standards.
- (F) Déclaration de Conformité CE**
Le soussigné déclare au nom de l'entreprise la conformité du produit avec les directives et normes suivantes.
- (NL) EC Conformiteitsverklaring**
De ondertekenaar verklaart in naam van de firma dat het product overeenstemt met de volgende richtlijnen en normen.

2006/42/EC

EN 60745-1: 2009; EN 60745-2-1: 2003 +A11: 2007 +A1: 2009;

2004/108/EC

EN 55014-1: 2006;

EN 61000-3-2: 2006;

EN 61000-3-3: 1995 +A1: 2001 +A2: 2005;

EN 55014-2: 1997 +A1: 2001;

2006/95/EC

EN 60335-1: 2002 +A11: 2004 +A1: 2004 +A12: 2006 +A2: 2006;

EN 60335-2-29: 2004;

EN 50366: 2003 +A1: 2006;

Hirschau, 19.Oct.2009

Place and date of issue

ENRAD
ELECTRONIC SE
GmbH
70

.....
Manufacturer/Authorized representative
Name and signature

Table des matières

1. Utilisation conforme	32
2. Contenu de la livraison	32
3. Explications des symboles	32
4. Consignes de sécurité	33
a) Généralités	33
b) Fonctionnement du tournevis sur accumulateur	34
c) Accumulateur et chargeur	34
5. Eléments de commande	35
6. Utilisation	35
a) Chargement de l'accumulateur/du tournevis sur accumulateur	35
b) Retrait et insertion de l'accumulateur	35
c) Introduction/retrait d'outil dans le mandrin porte-foret	36
d) Fonction du bouton de commande de marche avant/arrière (avec verrouillage de mise en marche)	36
e) Réglage de couple et sélection de mode perçage	36
f) Interrupteur à vitesse variable	37
g) Sélectionner les vitesses (« HIGH »/ « LOW »)	37
7. Maniement	38
8. Maintenance et nettoyage	39
9. Elimination des éléments usés	40
a) Généralités	40
b) Elimination des piles et accumulateurs	40
10. Dépannage	41
11. Caractéristiques techniques	41
12. Déclaration de Conformité CE	42

Les instructions opérationnels font partir ce produit. Ils contient des informations importantes pour manipuler et contrôler ce produit. Référez-vous aux instructions, même si vous le donnez à troisième personne.

Gardez SVP cette mode d'emploi comme une référence dans futur.

F Introduction

Chère cliente, cher client,

Nous vous remercions pour l'achat de ce produit.

Ce produit a été testé pour sa compatibilité électromagnétique et satisfait ainsi aux exigences des directives européennes et nationales en vigueur. La conformité à ces directives est prouvée, les documents et déclarations correspondants sont déposés chez le constructeur.

Afin de maintenir le produit dans son état actuel et pour un fonctionnement sans risques, les utilisateurs sont tenus de suivre les instructions contenues dans le présent mode d'emploi !

Tous les noms de sociétés et toutes les désignations de produits sont des marques déposées de leurs propriétaires respectifs. Tous droits réservés.

Pour toutes questions, adressez vous à notre service conseil technique



Tel.-Nr.: 0 892 897 777
Fax-Nr.: 0 892 896 002
e-mail: support@conrad.fr
du lundi au vendredi de 8h00 à 18h00
le samedi de 8h00 à 12h00



Tel. 0848/80 12 88
Fax 0848/80 12 89
e-mail: support@conrad.ch
Mo. - Fr. 8.00 bis 12.00 Uhr, 13.00 bis 17.00 Uhr

1. Utilisation conforme

Dit product is ontworpen voor het vast- en losdraaien van schroeven en voor het boren van gaten in hout, plastic, metaal en keramische materialen. Voor elk van deze doeleinden moet de juiste boor worden gebruikt.

Toute transformation ou modification de l'ensemble de l'appareil est interdite. Le droit à la garantie ainsi que l'homologation (CE) seront alors annulés.

Il est interdit d'ouvrir le boîtier. Ne pas endommager ou retirer les autocollants qui se trouvent sur le produit.

Toute utilisation autre que celle décrite précédemment peut provoquer l'endommagement du produit. De plus, elle entraînerait l'apparition de risques de courts-circuits, d'incendies, de décharges électriques, etc.



Tenez compte de toutes les consignes de sécurité du présent mode d'emploi !

2. Contenu de la livraison

- Perceuse sans fil
- Foret cruciforme x 3
- Foret pour vis à fente x 2
- Foret revêtu de titane x 6
- Balai de charbon x 2
- Accumulateur
- Chargeur
- Coffre
- Mode d'emploi

3. Explications des symboles



Le symbole de l'éclair dans un triangle est utilisé pour signaler un danger pour votre santé, par ex. choc électrique.



Le point d'exclamation dans le triangle signale des dangers particuliers lors du maniement, du fonctionnement et de la commande de l'appareil.



Le symbole de la « main » précède des conseils et consignes d'utilisation particuliers.

4. Consignes de sécurité



Tout dommage résultant d'un non-respect du présent mode d'emploi conduit à une annulation de la garantie. Nous déclinons toute responsabilité pour les dommages consécutifs ! De même, nous n'assumons aucune responsabilité en cas de dommages matériels ou corporels résultant d'une utilisation non conforme aux spécifications de l'appareil ou d'un non-respect des présentes consignes. Dans ces cas, la garantie est annulée !

Les consignes de sécurité et les indications de danger ne sont pas destinées à préserver uniquement votre santé, mais aussi à préserver le bon fonctionnement de l'appareil. Veuillez lire attentivement les points suivants :

a) Généralités



Pour des raisons de sécurité et d'homologation (CE), toute transformation ou modification arbitraire du produit est interdite. D'autre part ceci conduirait à une annulation de la garantie.

Le produit n'est pas un jouet. Ne pas le laisser à la portée des enfants.



La construction du chargeur appartient à la classe de protection 2. Il faut impérativement utiliser une prise électrique en état de marche (230V / 50Hz) raccordée au réseau d'alimentation public.

Ne pas humidifier ni mouiller le produit (tournevis sur accumulateur, chargeur). Cela représenterait non seulement un risque de destruction du produit, mais aussi un danger de mort par électrocution !

Lorsque le produit a été transporté d'un local froid à un local chaud, il peut se former de l'eau de condensation. Cela peut endommager le produit. Danger de mort par électrocution s'il s'agit du chargeur !

Attendez que le produit ait atteint la température ambiante avant de l'utiliser ou de brancher le chargeur sur la tension du secteur. Selon les cas, cela peut durer plusieurs heures.

Ne posez aucun récipient contenant de l'eau à proximité directe du produit, par ex. une baignoire, un vase ou une plante. Les liquides pourraient pénétrer à l'intérieur de l'appareil et compromettre la sécurité électrique. En outre, il y aurait risque d'incendie ou d'électrocution mortelle !

Dans ce cas, débrancher l'appareil de la prise de courant (déconnecter, par ex., le coupe-circuit automatique) et retirer ensuite le chargeur de la prise de secteur ; retirer l'accumulateur du tournevis sur accumulateur. Le produit ne doit ensuite plus être mis en service, apportez-le dans un atelier spécialisé.

Ne poser aucune source de chaleur, telles que des bougies susceptible de provoquer un incendie sur ou à proximité de l'appareil.

Ne jamais exploiter l'appareil à proximité de liquides ou de gaz inflammables, de mélanges air/gaz (vapeurs d'essence) ou de matières dures facilement inflammables. Des étincelles peuvent se former suite à l'utilisation du produit, risque d'explosion !

N'utiliser le produit que dans des régions climatiques modérées et non tropicales.

Ne jamais saisir le tournevis sur accumulateur et le chargeur avec des mains mouillées ou humides, risque mortel d'électrocution !

Ne pas retirer le chargeur de la prise de courant en tirant sur le câble ! Toujours sortir le chargeur de la prise en saisissant le boîtier (le tenir sur le côté gauche et droit avec une main, puis le retirer).

Ne pas poser d'objets sur le câble d'alimentation, ne pas le plier.

Si le chargeur devait présenter des détériorations, ne pas le toucher. Débrancher d'abord l'appareil de la prise de courant (par le biais du coupe-circuit correspondant), puis retirer ensuite avec précaution le chargeur de la prise de courant. Porter ensuite l'appareil à un atelier spécialisé ! Ne pas réparer le chargeur endommagé, danger de mort !

Ne pas laisser traîner le matériel d'emballage sans surveillance. Les films et sachets plastiques, le polystyrène, etc. peuvent se devenir des jouets dangereux pour les enfants.

Dans les installations industrielles, il conviendra d'observer les consignes de prévention des accidents relatives aux installations électriques et leurs moyens d'exploitation édictés par la caisse d'assurance mutuelle de l'industrie.

Dans les écoles, les centres de formation, les ateliers de loisirs et de réinsertion, la manipulation d'appareils alimentés par le secteur doit être surveillée par un personnel responsable, spécialement formé à cet effet.

b) Fonctionnement du tournevis sur accumulateur



Des cheveux ou des vêtements peuvent être entraînés par des pièces en rotation, risque de blessures ! Utiliser pour cette raison une résille pour les cheveux longs et porter des vêtements serrés pendant le travail.

Avant chaque utilisation, contrôler le tournevis sur accumulateur en vue d'éventuelles détériorations. Si vous constatez des détériorations, ne mettez pas l'appareil en service, et laissez-le contrôler par un spécialiste.



Pour des raisons de sécurité, commuter l'inverseur sur la position du milieu avant d'installer ou de retirer des inserts de tournevis ou des forets. Dans cette position, l'entraînement est bloqué (verrouillage de mise en marche).

Lors du forage ou du vissage, veillez à ne pas endommager de lignes électriques, de gaz ou d'eau ! Danger de mort !

Lors du vissage de longues vis, prendre des précautions particulières : la vis peut se bloquer ou le tournevis sur accumulateur peut glisser, risque de blessures !

N'exercez pas une contrainte extrême jusqu'à ce que l'entraînement s'immobilise.

Lors du forage ou du vissage au plafond, porter des lunettes de protection appropriées. Risques pour les yeux de par la poussière de forage ou la limaille.

Dans certains cas, le port d'un masque respiratoire peut s'avérer nécessaire, ainsi la poussière ne pénètre pas dans le nez, la bouche et les poumons. Une protection acoustique peut s'avérer également nécessaire.

Lors du forage ou du vissage au plafond, interdiction d'utiliser le support magnétique sur la partie supérieure du tournevis sur accumulateur. Les vis placées à cet endroit peuvent tomber (par exemple sur le visage/les yeux), risque de blessures !

Maintenez fermement le tournevis sur accumulateur. Suite à un arrêt brutal de l'entraînement (si la perceuse se bloque par exemple), le couple est transmis sur le tournevis sur accumulateur, il pivote alors latéralement. Risque de chute du tournevis sur accumulateur, risque de blessures !

Ne fixez jamais le faisceau lumineux directement ou à l'aide d'instruments optiques.

Ne dirigez jamais le faisceau lumineux sur des miroirs ou d'autres surfaces réfléchissantes.

Ne dirigez jamais le faisceau lumineux directement en direction de personnes ni d'animaux. Le faisceau lumineux peut entraîner des lésions oculaires ou cutanées.

Orientez le faisceau lumineux de manière à ne pas atteindre la hauteur des yeux.

c) Accumulateur et chargeur



Pour recharger la visseuse sans fil, retirer la batterie rechargeable de l'appareil et utiliser exclusivement le chargeur fourni avec ce dernier. L'usage du chargeur est exclusivement réservé au tournevis sur accumulateur.

Charger l'accumulateur uniquement à une température ambiante d'env. 10°C à 30°C.



Si l'accumulateur s'est réchauffé des suites d'une longue mise en service, le laisser tout d'abord refroidir avant de le charger.

Ne recharger l'accumulateur que lorsqu'il est vide. Le chargement répété et consécutif d'un accumulateur non vide, ou le chargement après une brève utilisation conduit à une réduction de la longévité de l'accumulateur et à une perte de capacité („effet de mémoire“).

L'accumulateur Li-ion utilisé se décharge lentement de lui-même s'il n'est pas utilisé („autodéchargement“). Si le tournevis sur accumulateur n'est pas utilisé pendant un certain temps, recharger régulièrement l'accumulateur, environ tous les 3 mois.

Protéger le produit du froid et de la chaleur extrême et des rayons directs du soleil. De par l'influence de conditions environnementales défavorables, la durée de vie de l'accumulateur est non seulement réduite, mais dans des cas extrêmes, risque d'explosion et/ou risque de détérioration de l'accumulateur.

Ne pas jeter au feu le tournevis sur accumulateur avec l'accumulateur intégré. Risque d'explosion de l'accumulateur !

Manipuler le produit avec précaution, ne laissez tomber ni le tournevis sur accumulateur ni le chargeur. De par son poids élevé, risque de détérioration du produit, mais également risque de blessures.

Ne jamais démonter l'accumulateur.

En cas de court-circuit des contacts de l'accumulateur, risque d'incendie et d'explosion !

5. Eléments de commande

1. Bague de réglage du couple
2. Changement de vitesse à double plage
3. Charbons interchangeables
4. Bouton de commande de marche avant/arrière
5. Poignée souple
6. Accumulateur
7. Interrupteur à vitesse variable
8. DEL incorporée
9. Mandrin sans clé
10. Voyant rouge (témoin de charge de la batterie)
11. Voyant vert (témoin de charge de la batterie)
12. Logement de l'accumulateur
13. Cordon d'alimentation

6. Utilisation

a) Chargement de l'accumulateur/du tournevis sur accumulateur



Respecter impérativement les consignes de sécurité de cette notice d'utilisation, en particulier celles figurant au chapitre 4. c).



Avant la première mise en service, l'accumulateur doit être chargé.

De façon générale, observez ce qui suit : Un accumulateur neuf ou non utilisé pendant un certain temps ne fournit sa pleine performance qu'après environ 5 procédures de chargement et de déchargement totales.

Celui-ci doit être rechargé lorsque le tournevis sur accumulateur est en service :

- lorsque l'entraînement ne fonctionne plus que très lentement sans qu'aucune contrainte ne soit exercée
- lorsqu'il est rangé sur une longue période, tous les 3 mois

Pour charger l'accumulateur, placez-le dans son logement en respectant l'orientation.



Le chargeur ne s'éteint pas automatiquement lorsque l'accumulateur est totalement chargé !

Indicateurs d'état de la batterie

Le voyant rouge est allumé	Veille
Le voyant vert clignote	Charge
Le voyant vert est allumé	Totalement chargé
Les voyants vert et rouge clignotent	L'accumulateur est trop chaud ou trop froid. (la charge commencera automatiquement lorsque l'accumulateur sera à la température correcte).
Le voyant rouge clignote	L'accumulateur ne fonctionne pas.

b) Retrait et insertion de l'accumulateur

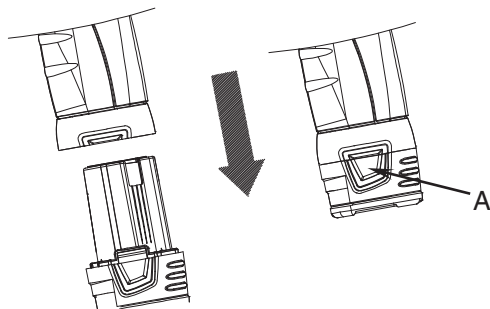

1. Pour retirer l'accumulateur, appuyer sur les deux boutons-poussoirs latéraux (A).
2. L'accumulateur peut alors être retiré vers le bas.
3. Pour insérer l'accumulateur, le positionner dans le bon sens au bas du tournevis sans fil et appuyer jusqu'à ce qu'il s'enclenche.

c) Introduction/retrait de l'outil dans le mandrin porte-foret



Toujours mettre le bouton de marche arrière en position centrale (verrouillée) lorsque vous installez et retirez des forets.

B

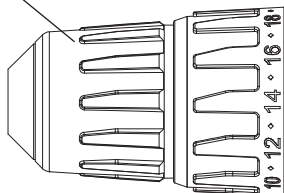

1. Ouvrir le mandrin de la perceuse en tenant la bague de réglage du couple (1) d'une main et en faisant tourner la bague extérieure (B) avec l'autre main dans le sens contraire des aiguilles d'une montre (vu depuis l'avant du mandrin de la perceuse).
2. Insérer l'outil de votre choix dans le mandrin de la perceuse.
3. Visser le mandrin de la perceuse en tenant la bague de réglage du couple (1) d'une main et en faisant tourner la bague extérieure (B) avec l'autre main dans le sens des aiguilles d'une montre (vu depuis l'avant du mandrin de la perceuse).



Vérifier que l'outil (par ex. un trépan ou un foret) est inséré fermement dans le mandrin de la perceuse. Il devrait être inséré complètement dans le mandrin de la perceuse.

4. Procéder comme décrit ci-dessus pour retirer l'outil.

d) Fonction du bouton de commande de marche avant/arrière (avec verrouillage de mise en marche)

Vous pouvez alterner entre la rotation à droite et la rotation à gauche à l'aide du bouton de commande de marche avant/arrière.



Le sens de rotation approprié doit être sélectionné si des trous doivent être percés ou si une vis doit être vissée ou dévissée.

Quand il est en position centrale, le bouton de commande de marche avant/arrière (4) bloque l'interrupteur à vitesse variable (7) et par conséquent le moteur du tournevis sans fil. Vous pouvez alors changer d'outils en toute sécurité.



**Ne commutiez l'inverseur que lorsque l'entraînement du tournevis sur accumulateur s'est complètement arrêté !
L'entraînement peut sinon être endommagé.**

e) Réglage de couple et sélection de mode perçage

En tournant la bague de réglage de couple (1), le couple souhaité à partir duquel l'accouplement à friction se met en marche peut être sélectionné. De cette manière, un surrégime est par exemple évité lors du vissage ; la vis affleure à la surface de la pièce si le bon réglage de couple a été choisi.

Pour le perçage, la bague de réglage peut être amenée dans une position spéciale (désignée par un symbole de perceuse). Dans cette position, l'accouplement à friction est désactivé, il n'y a donc aucune limitation de couple.



Plus la valeur de réglage est élevée (voir plaque signalétique sur le tournevis à accumulateur, plus le couple disponible est important :

Basse valeur de réglage : pièces tendres, petites vis

Valeur de réglage élevée : pièces dures, grandes vis

Symbole de perceuse : aucune limitation de couple

Lorsque les vis sont dévissées, un réglage plus élevé ou le réglage pour le „forage“ (symbole de perceuse) devrait être choisi.

f) Interrupteur à vitesse variable



Lorsque le bouton de commande de marche avant/arrière (4) est en position centrale, vous ne pouvez pas utiliser l'interrupteur à vitesse variable (dans cette position l'interrupteur à vitesse variable est bloqué).

Le régime de l'entraînement dépend de la force avec laquelle vous appuyez sur l'interrupteur à vitesse variable (7). Il est possible d'ajuster la vitesse en continu, de l'arrêt au régime maximum. La DEL incorporée s'allume quand vous appuyez sur l'interrupteur à vitesse variable. Si vous relâchez l'interrupteur à vitesse variable, l'entraînement ralentira.



Il n'est pas recommandé d'utiliser l'appareil en continu à vitesse variable. Vous risquez d'endommager l'interrupteur. Pour prolonger au maximum la durée de vie utile de l'outil, n'utilisez la vitesse variable que pour commencer à percer des trous ou pour des attaches.

g) Sélectionner les vitesses (« HIGH »/ « LOW »)

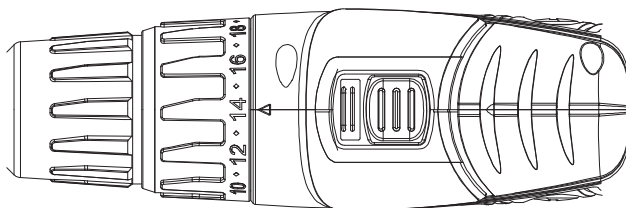

Sur le dessus du tournevis sur accumulateur, il y a un Changement de vitesse à double plage (2), qui permet de sélectionner les deux vitesses.

LOW 1. vitesse, basse rotation, couple élevé

HIGH 2. vitesse, forte rotation, couple moins élevé



Le Changement de vitesse à double plage (2) pour les deux vitesses, ne doit être actionné que lorsque l'entraînement du tournevis sur accumulateur est complètement arrêté ! Sinon, cela pourrait endommager l'entraînement.



Si vous n'arrivez pas à régler l'une des deux vitesses en activant le Changement de vitesse à double plage (2), les roues dentées de l'entraînement sont probablement dans la mauvaise position.

Dans ce cas, activez légèrement l'interrupteur à vitesse variable pour que les roues dentées se déplacent un peu.

7. Maniement



Respecter toutes les consignes de sécurité indiquées dans le présent mode d'emploi !

Ne pas humidifier ni mouiller le produit. Ne jamais toucher le tournevis sur accumulateur et le chargeur avec les mains humides ou mouillées ! Risque d'électrocution mortelle !



Eviter les conditions défavorables suivantes lors de l'utilisation ou du transport :

- présence d'eau ou humidité atmosphérique trop élevée,
- froid ou chaleur extrême,
- rayons directs du soleil,
- poussière ou gaz inflammables, vapeurs ou solvants inflammables, (risque d'explosion !)
- fortes vibrations,
- champs magnétiques intenses à proximité de machines ou de haut-parleurs, par ex.

S'assurer, avant chaque utilisation, que le produit ne présente aucun endommagement !

Si vous constatez des endommagements, le produit ne doit alors plus être utilisé. Portez-le dans un atelier.

Un fonctionnement sans risque n'est pas assuré lorsque

- l'appareil est visiblement endommagé,
- l'appareil ne fonctionne plus et
- l'appareil a été stocké durant une période prolongée dans des conditions déplorables ou
- qu'il a subi de sévères contraintes liées au transport.

Ne jamais poser le tournevis avec accumulateur et le chargeur sur des surfaces de meubles de valeur sans protection suffisante.

Laisser le accumulateur refroidir, avant qu'il ne soit rechargé.

Veiller à une ventilation suffisante du accumulateur/chargeur lors de la procédure de chargement. Surveiller la procédure de chargement.

Ne pas recouvrir le chargeur/ accumulateur, laisser assez d'espace extérieur avec les autres objets etc.

Séparer le chargeur le plus rapidement possible du accumulateur lorsque la procédure de chargement est terminée. Ne pas laisser le accumulateur branché en permanence sur le chargeur, étant donné que l'accumulateur peut être endommagé !

Une fois la recharge terminée (env. 15 minutes), débranchez le chargeur de la prise électrique.

Ne jamais introduire d'objets tels que des trombones, des stylos bille, des épingles ou des aiguilles à tricoter, etc. dans les orifices d'aération et les ouvertures de l'appareil.

Il y aurait non seulement un risque d'endommagement du produit, mais aussi un danger de mort par électrocution !

Ne pas retirer le chargeur de la prise de courant en tirant sur le câble, risque d'électrocution ! Toujours sortir le chargeur de la prise en saisissant le boîtier (le tenir sur le côté gauche et droit avec une main, puis le retirer).

Ne pas ouvrir ni démonter le produit (tournevis sur accumulateur, chargeur). Il n'existe aucune pièce nécessitant une maintenance de votre part.

Lorsque vous travaillez, portez des vêtements appropriés, et utilisez un équipement de protection supplémentaire selon l'utilisation du tournevis sur accumulateur (lunettes de protection, protection anti-poussière, protection acoustique).

Maintenir l'espace de travail en ordre et garantir un bon éclairage. Maintenir l'espace de travail hors de portée des enfants !

Bloquer la pièce à travailler contre tout glissement ou toute torsion. Utiliser par exemple un étau pour les travaux de perçage.

Pour le tournevis sur accumulateur, utiliser uniquement des mèches ou des forets de tournevis appropriés.

Garantir une bonne position de travail, en utilisant par exemple une échelle adaptée.

De principe, utiliser les outils électriques uniquement si vous êtes concentrés et à jeun. Un travail non concentré ou sous l'influence de l'alcool ou de drogue peut non seulement conduire à une détérioration de la pièce à usiner ou de l'appareil électrique, mais représente également un risque de blessures important !

Ne pas surcharger les appareils électriques. Utiliser les appareils électriques uniquement pour les travaux auxquels ils sont destinés. Le tournevis sur accumulateur ne doit par exemple pas être utilisé pour la préparation de mortier.

Lors du vissage ou du perçage, ne pas appuyer avec force sur le tournevis sur accumulateur. Risque de détérioration du tournevis sur accumulateur/de l'outil et risque de blessures.

Ne jamais saisir le mandrin porte-foret en mouvement, ne jamais saisir le foret ou la mèche en rotation. Risque de blessures !

Un réchauffement du tournevis sur accumulateur ou de l'accumulateur intégré pendant le fonctionnement est normal et propre à l'outil. Il en va de même pour le chargement de l'accumulateur.

Maintenir les appareils électriques dans un état propre et les soumettre à un nettoyage régulier. De cette manière, vous profitez plus longtemps d'un outil en parfait état de fonctionnement.

Le travail terminé, ranger l'appareil électrique à un emplacement sec et propre (pas de cave humide ou similaire). Le lieu de rangement doit se trouver hors de portée des enfants. Ceux-ci ne sont pas en mesure d'évaluer les risques susceptibles d'apparaître lors de la manipulation des appareils électriques !

8. Maintenance et nettoyage

a) Remplacement des balai de charbo

1. Dévisser les capuchons (C) situés sur les côtés de la perceuse.
2. Retirer les balai de charbo du porte-balais.
3. Insérer un nouveau balai de charbo.
4. Refermer les capuchons.
5. Faire tourner l'outil pendant quelques instants pour permettre aux balais de s'ajuster avant de réutiliser l'outil.

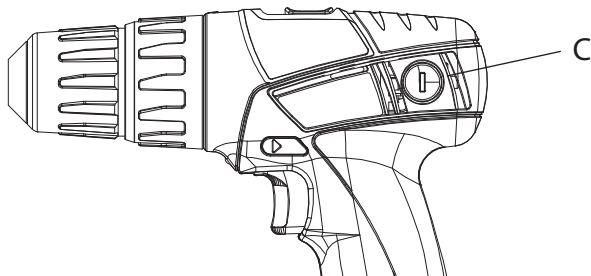

b) Nettoyage

Dégager la saleté et la poussière des bouches d'aération avec de l'air sec en faisant tourner le moteur. Portez des lunettes de sécurité au cours de cette opération.

Nettoyer les pièces externes en plastique avec un chiffon humide et un détergent non abrasif. Ne pas utiliser de solvant, bien que l'extérieur soit hautement résistant aux solvants.

Nettoyer l'extérieur du chargeur avec un chiffon ou une brosse non métallique douce. Ne pas utiliser d'eau ou de produit de nettoyage.



Déconnecter le chargeur de l'alimentation en courant alternative avant de le nettoyer.



Veiller à ce qu'aucun liquide ne pénètre à l'intérieur de l'appareil, cela conduirait à une destruction du produit.

Des produits de nettoyage non appropriés peuvent causer des décolorations sur la surface en plastique.

Ne jamais utiliser de produits récurant, d'alcool, d'essence ou d'autres liquides pour le nettoyage !

Après le nettoyage, laisser le produit sécher totalement avant de le remettre en service ! Ceci s'applique tout particulièrement au chargeur !

9. Elimination des éléments usés

a) Généralités



Afin de préserver, protéger et améliorer la qualité de l'environnement, protéger la santé humaine et utiliser les ressources naturelles avec prudence et de manière rationnelle, l'utilisateur doit renvoyer tout produit ne pouvant pas subir d'entretien à l'établissement pertinent conformément à la réglementation statutaire.

Le symbole de la poubelle barrée indique que le produit doit être mis au rebut séparément et non en tant que déchet municipal.

b) Piles / accumulateurs

Le consommateur final est légalement tenu (**ordonnance relative à l'élimination des piles usagées**) de rapporter toutes les piles et accumulateurs usés, il est interdit de les jeter dans les ordures ménagères !



Les piles et accumulateurs qui contiennent des substances toxiques sont caractérisés par les symboles ci-contre, qui indiquent l'interdiction de les jeter dans les ordures ménagères. Les désignations pour le métal lourd décisif sont : **Cd** = Cadmium, **Hg** = mercure, **Pb** = plomb (la désignation se trouve sur l'accumulateur, par exemple sous les pictogrammes de poubelles représentés à gauche).



Vous pouvez rapporter gratuitement vos piles et accumulateurs usagés aux centres de récupération de votre commune, à nos succursales ou à tous les points de vente de piles et d'accumulateurs.

Vous répondez ainsi aux obligations légales et contribuez à la protection de l'environnement.

10. Dépannage

Avec le tournevis sur accumulateur, vous avez acquis un produit à la pointe du développement technique et bénéficiant d'une grande sécurité de fonctionnement. Des problèmes ou des pannes peuvent néanmoins se produire. Vous trouverez ci-après un certain nombre de procédures vous permettant de vous dépanner le cas échéant :



Respecter impérativement toutes les consignes de sécurité du présent mode d'emploi !

Problème	Mesures à prendre
Aucune fonction	<ul style="list-style-type: none">Est-ce que l'accumulateur est vide ?
Il n'est pas possible d'appuyer sur l'interrupteur Marche/Arrêt (7)	<ul style="list-style-type: none">Mettez le commutateur de sens de rotation en position à gauche ou à droite. Dans la position du milieu, il bloque l'interrupteur Marche/Arrêt (7) !
Lors du perçage, aucun progrès n'est visible	<ul style="list-style-type: none">Contrôlez le sens de rotation du foret, commutez le commutateur de sens de rotation sur l'autre position.Utilisez un autre foret
Lors du desserrage ou du serrage d'une vis, la visseuse sans fil broute	<ul style="list-style-type: none">Ajustez la bague de réglage du couple pour que le couple nécessaire soit disponible
Le mandrin ne tourne que lentement	<ul style="list-style-type: none">Est-ce que l'accumulateur est faible ?
Le mandrin lâche	<ul style="list-style-type: none">Resserrez la vis creuse à l'intérieur du mandrin à l'aide d'une clé hexagonale.

11. Caractéristiques techniques

a) Chargeur

Tension de service : 220 V~240 V/ 50Hz
Tension de sortie: 10,8 V=
Puissance absorbée: 1,00 W (Veille), 74 W max. (Tarification)

b) Perforateur / Tournevis sur accumulateur avec accumulateur fermement intégré

Accumulateur : B1233L
-Tension: 10,8 V=
-Type: Li-ion
-Capacité: 1,3 Ah
Durée de chargement : ~15 mins
Durée de fonctionnement : ~12 mins (batterie complètement chargée)
Current consumption: ~12 A
Niveaux de couple: 20
Couple max: 27 Nm
Niveaux de vitesse: 2
Vitesse de rotation à vide: 0-345 / 0-1240 coups/min
Capacité du mandrin : 10 mm
Dimensions: 61 x 215 x 210 mm
Poids: 1170 g

c) Vibration/Bruit

Niveau de pression acoustique : 72 dB(A)
Niveau de puissance acoustique : 83 dB(A)
Accélération : 1,253 m/s²

12. Déclaration de Conformité CE

Le soussigné déclare au nom de l'entreprise la conformité du produit avec les directives et normes suivantes.

(D)

EG Konformitätserklärung

Der Unterzeichnende erklärt im Namen der Firma die Übereinstimmung des Produktes mit folgenden Richtlinien und Standards.

(GB)

EC Declaration of Conformity

The undersigned declares in the name of the company that the product is in compliance with the following guidelines and standards.

(F)

Déclaration de Conformité CE

Le soussigné déclare au nom de l'entreprise la conformité du produit avec les directives et normes suivantes.

(NL)

EC Conformiteitsverklaring

De ondertekenaar verklaart in naam van de firma dat het product overeenstemt met de volgende richtlijnen en normen.

2006/42/EC

EN 60745-1: 2009; EN 60745-2-1: 2003 +A11: 2007 +A1: 2009;

2004/108/EC

EN 55014-1: 2006;

EN 61000-3-2: 2006;

EN 61000-3-3: 1995 +A1: 2001 +A2: 2005;

EN 55014-2: 1997 +A1: 2001;

2006/95/EC

EN 60335-1: 2002 +A11: 2004 +A1: 2004 +A12: 2006 +A2: 2006;

EN 60335-2-29: 2004;

EN 50366: 2003 +A1: 2006;

Hirschau, 19.Oct.2009

Place and date of issue

CONRAD

ELECTRONIC SE
GmbH
Hirschau

.....
Manufacturer/Authorized representative
Name and signature

Inhoudsopgave

1. Voorgescreven gebruik	45
2. Leveringsomvang	45
3. Verklaring van de symbolen	45
4. Veiligheidsinstructies	46
a) Algemeen	46
b) Werking van de accu-schroevendraaier	47
c) Accu en laadtoestel	47
5. Bedieningselementen	48
6. Bediening	48
a) Accu laden	48
b) Verwijderen en plaatsen van de accu	48
c) Verwijderen en plaatsen van de boor en schroevendraaier-onderdelen	49
d) Werking van de vooruit / achteruit knop (met inschakelblokkering)	49
e) Draaimoment instellen resp. boormodus selecteren	49
f) Variabele snelheidschakelaar	50
g) Transmissiestanden kiezen ("HIGH"/ "LOW")	50
7. Gebruik	51
8. Onderhoud en reiniging	52
9. Verwijdering als afval	52
a) Algemeen	52
b) Instructies voor verwijderen van batterijen/accu's	52
10. Verhelpen van storingen	53
11. Technische gegevens	53
12. EC Conformiteitsverklaring	54

Deze handleiding heeft betrekking alleen op dit product. Het bevat belangrijke informatie over de operatie en het gebruik van dit product. Leest u voorzichtig deze handleiding, en geeft u hem samen aan de derde partij indien u dit product niet meer wilt.

Bewaart u deze handleiding voor toekomstige referentie!

NL Inleiding

Geachte klant,

Hartelijk dank voor de aanschaf van dit product.

Het product is EMC-gekeurd en voldoet daarmee aan de voorwaarden van de geldende Europese en nationale richtlijnen. De CE-conformiteit is aangetoond; de overeenkomstige verklaringen zijn bij de fabrikant gedeponeerd.

Volg de instructies van de gebruiksaanwijzing op om deze status van het apparaat te handhaven en een gevaarloze werking te garanderen!

Alle vermelde bedrijfs- en productnamen zijn handelsmerken van de desbetreffende eigenaren. Alle rechten voorbehouden.



Bewaar deze handleiding zorgvuldig, zodat u deze later nog eens kunt nalezen!

Voor meer informatie kunt u kijken op www.conrad.nl of www.conrad.be

1. Voorgeschreven gebruik

Het product is voor het indraaien en losmaken van schroeven en voor het boren in hout, kunststoffen en metaal. Hiervoor zijn telkens geschikte schroefinzetstukken resp. boren te gebruiken.

Het gehele product mag niet worden gewijzigd resp. worden verbouwd, daarbij vervalt niet alleen de garantie/waARBorg maar ook de keuring (CE).

De behuizing mag niet worden geopend. De stickers op het product mogen niet worden beschadigd of verwijderd.

Een andere toepassing dan hierboven beschreven, kan tot beschadiging van het product leiden. Daarnaast bestaat het risico van bv kortsluiting, brand of elektrische schokken.



Volg alle veiligheidsinstructies in deze gebruiksaanwijzing op!

2. Leveringsomvang

- Accu - boor/schroevendraaier
- Kruiskopboor x 3
- Gleufboor x 2
- Ti-coated boorstuk x 6
- Koolborstel x 2
- Accupack
- Stekerlaadtoestel
- Gebruiksaanwijzing

3. Verklaring van de symbolen



Het symbool met de bliksem in een driehoek geeft aan wanneer er gevaar bestaat voor uw gezondheid, bijv. door een elektrische schok.



Een uitroepteken in een driehoek wijst op speciale gevaren bij gebruik, inbedrijfstelling of bediening.



Het „Hand“-symbool staat voor speciale tips en gebruiksinstructies.

4. Veiligheidsinstructies



Bij schade veroorzaakt door veronachtzaming van de gebruiksaanwijzing, vervalt het recht op garantie ! Voor vervolgschade die hieruit ontstaat, zijn wij niet aansprakelijk!
Voor materiële schade of persoonlijk letsel, veroorzaakt door ondeskundig gebruik of het niet opvolgen van de veiligheidsvoorschriften, kunnen wij niet aansprakelijk worden gesteld! In dergelijke gevallen vervalt elke aanspraak op garantie!

De volgende veiligheidsvoorschriften- en gevarencinstructies dienen niet alleen ter bescherming van uw eigen veiligheid maar ook ter bescherming van het apparaat. Lees de volgende punten zorgvuldig door:

a) Algemeen



Om veiligheids- en keuringsredenen (CE) is het eigenmachtig ombouwen en/of veranderen van het product niet toegestaan. Bovendien vervalt daardoor de garantie/waarborg.

Houd het product buiten bereik van kinderen; het is geen speelgoed.



De meegeleverde netadapter voldoet aan veiligheidsklasse II. Als spanningsbron mag alleen een contactdoos met randaarde (230V~50Hz) van het openbare stroomnet worden gebruikt die aan de voorschriften voldoet.

Het product (accu-schroevendraaier, stekerlaadtoestel) mag niet vochtig of nat worden. Door een verkeerde installatie bestaat niet alleen het gevaar dat het product defect raakt, maar ontstaat tevens een levensgevaarlijke situatie door de kans op elektrische schokken!

Wanneer het product van een koude in een warme ruimte wordt gebracht (bv bij transport), kan condenswater ontstaan. Hierdoor kan het systeem worden beschadigd. Bij het stekerlaadtoestel bestaat bovendien levensgevaar door elektrische slag! Laat vandaar het product eerst op kamertemperatuur komen, voordat u het gebruikt resp. het stekerlaadtoestel het met de netspanning verbindt. Dit kan een paar uur duren.

Stel geen vaten met vloeistof, bv emmer, vaas of planten, in de direct nabijheid van het product. Vloeistof kan het apparaat binnendringen en daarbij afbreuk doen aan de elektrische veiligheid. Bovendien bestaat het gevaar van brand of een elektrische schok; levensgevaarlijk!

Schakel in een zulk geval het bijbehorende stopcontact stroomvrij (bv automatische zekering uitschakelen) en trek vervolgens het stekerlaadtoestel uit het stopcontact; verwijder de accu uit de accu-schroevendraaier. Het product mag daarna niet meer worden geëxploiteerd, breng het naar een vakhandel.

Zet geen brandende voorwerpen, zoals kaarsen, op of in de buurt van het apparaat.

Exploiteer het product nooit naast of in de buurt van ontvlambare vloeistoffen of gassen, lucht-/gas-mengsels (benzinedampen) of licht ontvlambare vaste stoffen. Door bedrijf van het product kunnen vonken ontstaan, gevaar van explosie!

Gebruik het apparaat uitsluitend in een gematigd klimaat; niet in een tropisch klimaat.

De accu-schroevendraaier en het stekerlaadtoestel mogen nooit met vochte of natte handen worden aangeraakt, gevaar van een levensgevaarlijke elektrische schok!

Trek de netstekker nooit aan de kabel uit de contactdoos. Trek het stekerlaadtoestel steeds aan de behuizing uit het stopcontact (zijdelings links en rechts met een hand vasthouden en dan eruit trekken).

Stel geen voorwerpen op de stroomkabel, knik het niet.

Indien het stekerlaadtoestel beschadigingen vertoont, raak het niet aan. Schakel eerst het bijbehorende stopcontact stroomvrij (bv via de bijbehorende automatische zekering) en trek vervolgens het stekerlaadtoestel voorzichtig uit het stopcontact. Breng het toestel daarna in een vakhandel! Een reparatie van het beschadigde stekerlaadtoestel is niet geoorloofd, levensgevaar!

Laat het verpakkingsmateriaal niet achteloos liggen. Plasticfolie, plastic zakken of stukken piepschuim kunnen voor kinderen gevaarlijk speelgoed zijn.

In industriële omgevingen dienen de Arbo-voorschriften ter voorkoming van ongevallen met betrekking tot elektrische installaties en bedrijfsmiddelen in acht te worden genomen.

In scholen, opleidingscentra, hobbyruimten en werkplaatsen moet door geschoold personeel voldoende toezicht worden gehouden op de bediening van het product.

b) Werking van de accu-schroevendraaier



Door roterende delen kunnen haren of kledingstukken worden ingedraaid, verwondingsgevaar! Gebruik vandaar bij lange haren bv een haarnet, draag bij het werken nauwsluitende kleding.

Controleer de accu-schroevendraaier voor ieder gebruik op beschadigingen. Indien u beschadigingen constateert, neem het toestel niet in werking, maar laat het door een deskundige controleren.



De draairichtingsomschakelaar is uit veiligheidsredenen voor het inzetten resp. verwijderen van schroefinzetstukken of boren in middelste positie te brengen. In deze positie wordt de aandrijving geblokkeerd (inschakelblokkering).

Bij het boren of indraaien van schroeven dient erop te worden gelet dat geen stroom-, gas- of waterleidingen worden beschadigd! Levensgevaarlijk!

Bij het indraaien van lange schroeven moet bijzonder voorzichtig te werk worden gegaan, deze kunnen verkantelen resp. de accu-schroevendraaier zou kunnen afglijden, verwondingsgevaar!

Belast de accu-schroevendraaier nooit zo ver, dat de aandrijving tot stilstand komt.

Bij het boren resp. schroeven boven het hoofd dient gebruik te worden gemaakt van een geschikte veiligheidsbril. Door boorstof of metalen spanen bestaat het gevaar van oogverwondingen.

Eventueel is een extra ademmasker zinvol, dat stof uit neus, mond en longen weghoudt, bovendien een geluidsbescherming.

Bij het boren resp. schroeven boven het hoofd mag de magneethouder op de bovenkant van de accu-schroevendraaier niet worden benut. De schroeven aldaar zouden naar beneden kunnen vallen (bv in het gezicht/de ogen), gevaar van verwondingen!

Houdt de accu-schroevendraaier goed vast. Door een plotseling stoppen van de aandrijving (bv wanneer een boor zich verhaakt) wordt het draaimoment op de accuschroevendraaier zelf overgebracht, hij verdraait zich zijdelings. Daardoor bestaat het gevaar, dat u de accuschroevendraaier uit de hand valt, verwondingsgevaar!

Kijk nooit direct of met optische instrumenten in de lichtbundel.

Richt de lichtbundel nooit op spiegels of andere reflecterende oppervlaktes.

Richt de lichtbundel nooit op personen of dieren. Dit kan oog- of huidletsel veroorzaken.

Houd de lichtbundel zodanig dat ze niet op ooghoogte loopt.

c) Accu en laadtoestel



Om de accu te laden, dient deze uit de accuschroevendraaier te worden gehaald en deze mag uitsluitend met het meegeleverde laadstation worden geladen. Gebruik het stekelaadtoestel slechts voor de accuschroevendraaier.

Laad de accu slechts bij een omgevingstemperatuur van ca. 10°C tot 30°C.



Indien de accu zich door een langer bedrijf heeft verwarmd, laat hem eerst afkoelen, alvorens u hem laadt.

Laad de accu pas, wanneer hij leeg is. Het meermalig achtereenvolgens laden van een niet lege accu resp. het laden na kort gebruik leidt tot een gereduceerde levensduur van de accu en tot verlies van capaciteit („memory-effect“).

De toegepaste Li-ion accu ontladit zich bij niet-gebruik langzaam zelf (zog. „zelfontlading“). Benut u de accuschroevendraaier langere tijd niet, laad de accu regelmatig na, ongeveer alle 3 maanden.

Bescherm het product tegen sterke kou, hitte en direct zonlicht. Door ongunstige omgevingscondities reduceert zich niet alleen de levensduur van de accu, er bestaat in extreme gevallen ook explosiegevaar resp. het gevaar van de vernieling van de accu.

Gooi de accuschroevendraaier met ingebouwde accu niet in het vuur, explosiegevaar door de accu!

Ga voorzichtig met het product om, laat de accuschroevendraaier en het stekelaadtoestel niet vallen. Door het hoge gewicht bestaat niet alleen het gevaar van de vernieling van het product, maar ook verwondingsgevaar.

Demonteer de accu nooit.

Bij kortsluiting van de contacten van de accu bestaat brand- en explosiegevaar!

5. Bedieningselementen

1. Koppel aanpassingshandgreep
2. Duaal bereikversnelling
3. Verwisselbare koolborstels
4. Vooruit / achteruit knop
5. Zachte handgreep
6. Accu
7. Variabele snelheidschakelaar
8. Ingebouwde LED-lamp
9. Sleutellose boorkop
10. Rode LED (statusindicator batterij)
11. Groene LED (statusindicator batterij)
12. Batterijcompartiment
13. Netsnoer

6. Bediening

a) Accu laden



Houdt in ieder geval rekening met de veiligheidsinstructies van deze gebruiksaanwijzing, vooral in hoofdstuk 4. c).



Voor het eerste ingebruikneming dient de accu te worden opgeladen.

Princiepelijk geldt: een nieuwe of voor langere tijd niet benutte accu levert pas na ongeveer 5 gehele ontlad- en laadprocessen zijn geheel vermogen.

Bij bedrijf van de accuschroevendraaier dient deze te worden geladen:

- wanneer zich de aandrijving zonder belasting slechts nog zeer langzaam beweegt
- bij langere opslag alle 3 maanden

Plaats de oplaadbare batterij in het batterijcompartiment en let daarbij op de juiste polariteit.



Het stekeraadtoestel schakelt zich niet automatisch uit, wanneer de accu vol geladen is!

Statusindicator batterij

Rode LED brandt	Standby
Groene LED knippert	Bezig met laden
Groene LED brandt continu	Volledig geladen
Groene LED en rode LED knipperen	De oplaadbare batterij is te warm of te koud. (Het laden zal automatisch starten zodra de oplaadbare batterij de juiste laadtemperatuur bereikt.)
Rode LED knippert	De oplaadbare batterij is defect.

b) Verwijderen en plaatsen van de accu

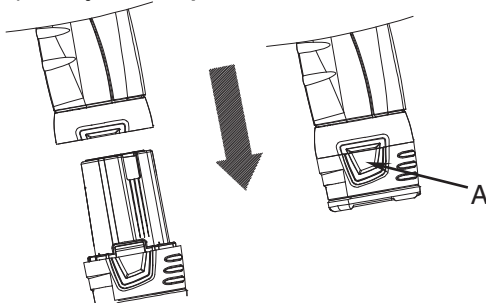

1. Druk, om de accu te verwijderen, op de twee knoppen (A) aan de zijkanten.
2. De accu kan vervolgens naar beneden eruit worden getrokken.
3. Positioneer de accu, om deze te plaatsen, op de juiste manier aan de onderkant van de draadloze schroevendraaier en duw totdat het ineengrijpt.

c) Verwijderen en plaatsen van de boor en schroevendraaier-onderdelen



Zet altijd de omkeerknop in de middelste (gesloten) stand voor het plaatsen en verwijderen van boorstukken.

B

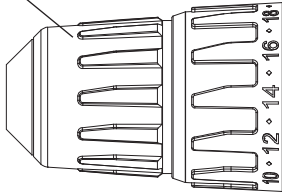

1. Open de boorkop door met de ene hand de koppel aanpassingshandgreep vast te (10) houden en met de andere hand de buitenste ring (B) tegen de klok in te draaien (gezien vanaf de voorkant van de boorkop).
2. Plaats het gewenste gereedschap in de boorkop.
3. Draai de boorkop erop door de Koppel aanpassingshandgreep met één hand vast (10) te houden en met de andere hand de buitenste ring (B) met de klok mee te draaien (gezien vanaf de voorkant van de boorkop).



Zorg ervoor dat het gereedschap (bijv. een boor) geheel vastzit in de boorkop. Het moet geheel in de boorkop zijn ingevoerd.

4. Volg de procedure hierboven om het gereedschap te verwijderen.

d) Werking van de vooruit / achteruit knop (met inschakelblokkering)

Door de vooruit / achteruit knop (4) te gebruiken, kunt u schakelen tussen linkse en rechtse rotatie.



Naarmate de vraag of de gaten geboord dienen te worden of of een schroef erin- of eruit dient te worden gedraaid, dient de juiste draairichting te worden gekozen.

In de middelste stand zal de vooruit / achteruit knop (4) de variabele snelheidschakelaar (7) blokkeren en dus ook de motor. Hierdoor kunt u veilig de gereedschappen plaatsen en/of verwijderen.



Schakel slechts dan om, wanneer de aandrijving van de accuschroevendraaier geheel tot stilstand is gekomen! Anders zou de aandrijving kunnen worden beschadigd.

e) Draaimoment instellen resp. boormodus selecteren

Door draaien aan de draaimoment-instelring (1) kan het gewenste draaimoment worden ingesteld, vanaf waar de slipkoppeling inzet. Daardoor wordt een doordraaien bv bij het indraaien van een schroef voorkomen; de schroef sluit afsluitend met de oppervlakte van de grondstof af, als de instelling van het draaimoment desbetreffend wordt gekozen.

Voor het boren kan de instelring in een speciale positie (met een boorsymbool gekenmerkt) worden gebracht. In deze positie is de slipkoppeling gedeactiveerd, er vindt geen beperking van het draaimoment plaats.



Hoe hoger de instelwaarde (zie opdruk op de accuschroevendraaier) hoe meer draaimoment staat ter beschikking:

Lage instelwaarde:	zachte grondstoffen, kleine schroeven
Hoge instelwaarde:	harde grondstoffen, grote schroeven
Boor-symbool:	geen beperking van het draaimoment

Bij het eruit draaien van schroeven dient een hogere instelling te worden gekozen resp. de instelling voor „boren“ (boor-symbool).

f) Variabele snelheidschakelaar



Om de variabele snelheidschakelaar (7) te kunnen gebruiken, moet de vooruit / achteruit knop (4) niet in de middelste stand staan (in deze stand wordt de variabele snelheidschakelaar namelijk geblokkeerd).

Het aantal omwentelingen van de motor hangt af van hoe hard op de variabele snelheidschakelaar (7) wordt gedrukt.

De snelheid kan continu worden aangepast, van stilstand tot een maximum aantal omwentelingen. De ingebouwde LED-lampen lichten op wanneer op de variabele snelheidschakelaar wordt gedrukt. Wanneer de variabele snelheidschakelaar wordt losgelaten, zal de motor afremmen.



Continu gebruik van variabele snelheid wordt niet aanbevolen. Dit moet vermeden worden omdat het de schakelaar kan beschadigen. Gebruik de variabele snelheid alleen voor het boren van gaten of het vastzetten van iets. Dit verlengt de levensduur.

g) Transmissiestanden kiezen (“HIGH”/ “LOW”)

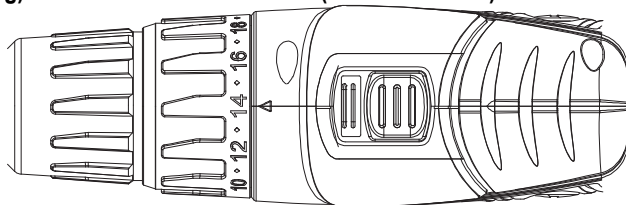

Aan de bovenzijde van de accuschroevendraaier bevindt zich een Duaal bereikversnelling (2), waarmee beide standen kunnen worden geselecteerd.

LOW 1. Stand, laag toerental, hoog koppel

HIGH 2. Stand, hoog toerental, laag koppel



De duaal bereikversnelling (2) voor de beide standen mag alleen dan worden ingedrukt, wanneer de aandrijving van de accuschroevendraaier volledig tot stilstand is gekomen! Anders zou de aandrijving kunnen worden beschadigd.



Wanneer de duaal bereikversnelling (2) niet op één van de twee snelheden gezet kan worden, staan de getande wielen mogelijk niet in de juiste positie.

Activeer in dit geval de variabele snelheidschakelaar enigszins zodat de getande wielen een beetje van positie veranderen.

7. Gebruik



Neem alle veiligheidsinstructies in deze gebruiksaanwijzing in acht!

Het product mag niet vochtig of nat worden. Raak de accuschroevendraaier en het stekerlaadtoestel nooit aan met vochtige of natte handen! Er bestaat het gevaar van een elektrische schok; levensgevaarlijk.



Vermijd de volgende ongunstige omstandigheden bij het gebruik of tijdens het vervoer:

- vocht of een te hoge luchtvochtigheid
- extreme kou of hitte
- direct zonlicht
- stof of brandbare gassen, dampen of oplosmiddelen (gevaar van explosie!)
- sterke trillingen
- sterke magnetische velden, bijv. in de buurt van machines of luidsprekers

Controleer het product voor elk gebruik op beschadigingen!

Indien u beschadigingen constateert, mag het product niet meer worden gebruikt, breng naar een vakhandelaar.

Er mag worden aangenomen dat gebruik zonder gevaar niet meer mogelijk is, wanneer

- het apparaat zichtbaar is beschadigd
- het apparaat niet meer functioneert en
- het apparaat gedurende langere tijd onder ongunstige omstandigheden is opgeslagen of
- het apparaat tijdens transport te zwaar is belast.

Stel resp. leg de accuschroevendraaier en het stekerlaadtoestel nooit zonder voldoende bescherming op waardevolle meubeloppervlakken.

Laat de accu afkoelen, alvorens hij wordt geladen.

Let op voldoende ventilatie van de accu bij het laadproces. Controleer het laadproces. Dek het stekerlaadtoestel/de accu niet af, laat voldoende afstand tot de andere voorwerpen enz.

Scheid het stekerlaadtoestel zo gauw als mogelijk na beëindiging van het laadproces van de accu. Laat de accu niet permanent via het stekerlaadtoestel aangesloten, omdat hierbij de accu zou kunnen worden beschadigd!

Verwijder het laadstation na volledig laden (na ca. 15 min.) van de netspanning.

Steek nooit puntige voorwerpen (balpen, naald, breipen, paperclips, enz.) door de ventilatiesleuven of openingen in de behuizing van het apparaat.

Daarbij bestaat niet alleen het gevaar dat het product defect raakt, maar ontstaat tevens een levensgevaarlijke situatie door de kans op elektrische schokken!

Trek de netstekker nooit aan de kabel uit de contactdoos, gevaar door elektrische slag! Trek het stekerlaadtoestel steeds aan de behuizing uit het stopcontact (zijdelings links en rechts met een hand vasthouden en dan eruit trekken).

Het product (accuschroevendraaier, stekerlaadtoestel) mag niet worden geopend of gedemonteerd. In het product bevinden zich geen onderdelen die door de gebruiker kunnen worden onderhouden.

Draag bij werkzaamheden geschikte kleding, gebruik al naar inzet van de accuschroevendraaier extra veiligheidsuitrusting (beschermbril, stofbescherming, geluidsbescherming).

Houdt het werkbereik in orde, zorg voor goede verlichting. Houd kinderen uit de buurt!

Beveilig het werkstuk tegen verschuiven of verdraaien. Gebruik bijvoorbeeld een bankschroef voor boorwerkzaamheden.

Gebruik voor de accuschroevendraaier slechts hiervoor geschikte schroeverbits resp. boren.

Zorg voor een veilige stand bij werkzaamheden, gebruik bijvoorbeeld een geschikte ladder.

Gebruik elektowerktuigen principieel alleen, wanneer u geconcentreerd en nuchter bent. Ongeconcentreerd werken resp. het werken onder invloed van alcohol en drugs kan niet alleen tot beschadiging van het werkstuk of het elektrisch toestel leiden, maar er bestaat ook grote verwondingsgevaar!

Overbelast elektrische toestellen niet. Maak slechts gebruik van elektrische toestellen voor werkzaamheden, waarvoor ze bestemd zijn. Bijvoorbeeld mag de accuschroevendraaier niet voor het aanroeren van mortel worden gebruikt.

Druk bij het schroeven resp. boren niet met geweld op de accuschroevendraaier. Behalve het gevaar van de beschadiging van de accuschroevendraaier/ het werktuig bestaat ook verwondingsgevaar.

Raak nooit de draaiende boorhouder aan, grijp niet in de zich draaiende boor resp. het schroefbit. Verwondingsgevaar!

Een verwarming van de accuschroevendraaier resp. de ingebouwde accu gedurende het bedrijf is normaal. Hetzelfde geldt bij het opladen van de accu.

Houdt de elektrische toestellen schoon en reinig ze regelmatig. Daardoor heeft u lang plezier met een foutloos werkend werktuig.

Bewaar het elektrisch toestel daarna op een droge en schone plaats op (geen vochtige kelder o.d.). De bewaringsplaats moet zich buiten de reikwijdte van kinderen bevinden. Kinderen kunnen niet inschatten welke gevaren aan een verkeerd gebruik van elektrische apparatuur zijn verbonden.

8. Onderhoud en schoonmaak

a) Vervang de koolborstel

1. Draai de doppen (C) aan de zijkanen van de boor los.
2. Verwijder de koolborstel van de borstelhouder.
3. Plaats een nieuwe koolborstel.
4. Sluit de doppen.
5. Laat het apparaat enkele minuten lopen zodat de borstels voor een volgend gebruik operationeel zijn.

b) Schoonmaken

Blaas met droge lucht vuil en stof uit de ventilatiegaten door de motor te laten draaien. Draag een veiligheidsbril wanneer u dit doet.

Maak de externe plastic delen met een vochtige doek en een niet-agressief schoonmaakmiddel schoon. Gebruik geen oplosmiddelen om het schoon te maken, ondanks dat het apparaat bestendig is tegen oplosmiddelen.

Maak de buitenkant van de oplader schoon met een doek of een niet-metalen borstel. Gebruik geen water of schoonmaakmiddelen.



Ontkoppel de oplader van de AC-stroombron voordat u de oplader schoonmaakt.



Let erop dat geen vloeistoffen in het binnenste van het toestel geraken, dit leidt tot vernieling van het product. Ongeschikte reinigingsmiddelen kunnen verkleuringen op de kunststofoppervlakte veroorzaken.

Gebruik nooit scherpe schuurmiddelen, alcohol, benzine, spiritus of andere vloeistoffen voor de reiniging!

Laat het product na het reinigen eerst geheel drogen alvorens u het weer in bedrijf neemt! Dit geldt vooral voor het stekelaadtoestel!

9. Verwijdering als afval

a) Algemeen



In het belang van het behoud, de bescherming en de verbetering van de kwaliteit van het milieu, de bescherming van de gezondheid van de mens en een behoudzaam en rationeel gebruik van natuurlijke hulpbronnen dient de gebruiker een niet te repareren of afgedankt product in te leveren bij de desbetreffende inzamelpunten overeenkomstig de wettelijke voorschriften.

Het symbool met de doorgekruiste afvalbak geeft aan dat dit product gescheiden van het gewone huishoudelijke afval moet worden ingeleverd.

b) Batterijen/accu's

U bent als eindverbruiker volgens de KCA-voorschriften wettelijk verplicht alle lege batterijen en accu's in te leveren; **een verwijdering via het huisvuil is niet toegestaan!**



Op batterijen/accu's die schadelijke stoffen bevatten, vindt u de hiernaast vermelde symbolen. Deze informeren dat ze niet via het huisvuil mogen worden verwijderd. De aanduidingen voor zwaarmetalen zijn: **Cd** = cadmium, **Hg** = kwikzilver, **Pb** = lood (benaming staat op de accu bv onder de links afgebeelde vuilnisbak-symbolen).



Lege batterijen en niet meer oplaadbare accu's kunt u gratis inleveren bij de verzamelplaatsen van uw gemeente, onze filialen of andere verkooppunten van batterijen en accu's.

Zo voldoet u aan de wettelijke verplichtingen voor afvalscheiding en draagt u bij aan de bescherming van het milieu!

10. Verhelpen van storingen

U heeft met de accuschroevendraaier een product aangeschaft dat volgens de nieuwste stand der techniek is ontwikkeld en veilig is in het gebruik. Toch kunnen zich problemen of storingen voordoen. Hieronder vindt u enkele manieren om eventuele storingen te verhelpen:



Volg alle veiligheidsinstructies in deze gebruiksaanwijzing op!

Probleem	Oplossing
Geen functie	<ul style="list-style-type: none">• Is de accu leeg?
Variabele snelheidschakelaar (7) laat zich niet drukken	<ul style="list-style-type: none">• Breng de voorruit / achteruit knop (4) in de positie links resp. rechts. In de middelste positie blokkeert hij de variabele snelheidschakelaar (7)!
Bij het boren is geen boorvoortgang zichtbaar	<ul style="list-style-type: none">• Controleer de draairichting van de boor, schakel de draairichtingsomschakelaar in de andere positie.• Gebruik een andere boor.
Bij het losmaken of bij het ven van een schroef ratelt de accuschroevendraaier	<ul style="list-style-type: none">• Verstel de Koppel aanpassingshandgreep (1) zo dat vastschroef het benodigde draaimoment ter beschikking staat.
Slechts langzame draaiing van de boorhouder	<ul style="list-style-type: none">• Is de accu zwak?
Boorhouder los	<ul style="list-style-type: none">• Trek de binnenzeskantschroef binnenin de boorhouder met een binnenzeskantsleutel aan.

11. Technische gegevens

a) Stekerlaadtoestel

Bedrijfsspanning: 220V~240 V/ 50Hz
Uitgangsspanning: 10,8 V=
Stroomverbruik: 100 W (Standby), 74 W max. (Opladen)

b) Accu-Boor / schroevendraaier met vast ingebouwde accu

Accu: B1233L
-Spanning: 10,8 V=
-Type: Li-ion
-Capaciteit: 1,3 Ah
Oplaadtijd: ~15 mins
Bedrijfstijd: ~12 mins (volledig opgeladen batterij)
Current consumption: ~12 A
Torsiekoppel niveaus: 20
Max. torsiekoppel: 27 Nm
Snelheidsniveaus: 2
Snelheid zonder belasting: 0-345 / 0-1240 o/min
Boorkop capaciteit: 13 mm
Afmetingen: 61 x 215 x 210 mm
Gewicht: 1170 g

c) Trilling / geluidsontwikkeling

Geluidsdrukniveau: 72 dB(A)
Geluidsvolumeniveau: 83 dB(A)
Versnelling: 1,253 m/s²

12. EC Conformiteitsverklaring

De ondertekenaar verklaart in naam van de firma dat het product overeenstemt met de volgende richtlijnen en normen.

(D)

EG Konformitätserklärung

Der Unterzeichnende erklärt im Namen der Firma die Übereinstimmung des Produktes mit folgenden Richtlinien und Standards.

(GB)

EC Declaration of Conformity

The undersigned declares in the name of the company that the product is in compliance with the following guidelines and standards.

(F)

Déclaration de Conformité CE

Le soussigné déclare au nom de l'entreprise la conformité du produit avec les directives et normes suivantes.

(NL)

EC Conformiteitsverklaring

De ondertekenaar verklaart in naam van de firma dat het product overeenstemt met de volgende richtlijnen en normen.

2006/42/EC

EN 60745-1: 2009; EN 60745-2-1: 2003 +A11: 2007 +A1: 2009;

2004/108/EC

EN 55014-1: 2006;

EN 61000-3-2: 2006;

EN 61000-3-3: 1995 +A1: 2001 +A2: 2005;

EN 55014-2: 1997 +A1: 2001;

2006/95/EC

EN 60335-1: 2002 +A11: 2004 +A1: 2004 +A12: 2006 +A2: 2006;

EN 60335-2-29: 2004;

EN 50366: 2003 +A1: 2006;

Hirschau, 19.Oct.2009

Place and date of issue

CONRAD

ELECTRONIC SE
GmbH
Hirschau

.....
Manufacturer/Authorized representative
Name and signature

100 %
Recycling-
Papier.

Chlorfrei
gebleicht.

(D) Impressum

Diese Bedienungsanleitung ist eine Publikation der Conrad Electronic SE,
Klaus-Conrad-Straße 1, 92240 Hirschau/Germany

Alle Rechte einschließlich Übersetzung vorbehalten. Reproduktionen jeder Art, z. B. Fotokopie, Mikroverfilmung, oder die Erfassung in elektronischen Datenverarbeitungsanlagen, bedürfen der schriftlichen Genehmigung des Herausgebers.

Nachdruck, auch auszugsweise, verboten.

Diese Bedienungsanleitung entspricht dem technischen Stand bei Drucklegung. Änderung in Technik und Ausstattung vorbehalten.

© Copyright 2010 by Conrad Electronic SE.

100 % recycling paper.

Bleached
without
chlorine.

(GB) Imprint

These operating instructions are published by Conrad Electronic SE,
Klaus-Conrad-Straße 1, 92240 Hirschau/Germany

No reproduction (including translation) is permitted in whole or part e.g. photocopy, microfilming or storage in electronic data processing equipment, without the express written consent of the publisher.

The operating instructions reflect the current technical specifications at time of print. We reserve the right to change the technical or physical specifications.

© Copyright 2010 by Conrad Electronic SE.



(F) Note de l'éditeur

Cette notice est une publication de la société Conrad Electronic SE,
Klaus-Conrad-Straße 1, 92240 Hirschau/Allemagne.

Tous droits réservés, y compris traduction. Toute reproduction, quel que soit le type, par exemple photocopies, microfilms ou saisie dans des traitements de texte électronique est soumise à une autorisation préalable écrite de l'éditeur.

Duplication, même partielle, interdite.

Cette notice est conforme à la réglementation en vigueur lors de l'impression. Sous réserve de modifications techniques et d'équipement

© Copyright 2010 par Conrad Electronic SE.

100%
papier
recyclé.

Blanchi
sans
chlore.

(NL) Impressum

Deze gebruiksaanwijzing is een publikatie van Conrad Electronic Benelux B.V.

Alle rechten, inclusief de vertaling, voorbehouden. Reproducties van welke aard dan ook, fotokopie, microfilm of opgeslagen in een geautomatiseerd gegevensbestand, alleen met schriftelijke toestemming van de uitgever.

Nadruk, ook in uittreksel, verboden.

Deze gebruiksaanwijzing voldoet aan de technische eisen bij het ter perse gaan. Wijzigingen in techniek en uitrusting voorbehouden.

© Copyright 2010 by Conrad Electronic Benelux B.V.

100 %
Recycling-
papier.

Chloorvrij
gebleekt.

*02_03/10_04-SB