

Instruction Manual
Betriebsanleitung
Manuel d'instructions
Manuale delle istruzioni
Handleiding
Manual de instrucciones
Brugervejledning
Bruksanvisning
Brukerveiledning
Käyttöohje

Panasonic

Cordless Drill & Driver
Akku-Bohrschuber
Perceuse et tournevis sur batterie
Trapano e cacciavite senza filo
Draadloze boor en schroevendraaier
Taladro y destornillador sin cable eléctrico
Ledningsfri bor og skrutrækker
Laddningsbar borr/skruvdragare
Oppladbar drill og skrutrekker
Ladattava porakone/ruuvinväännin

EY6220

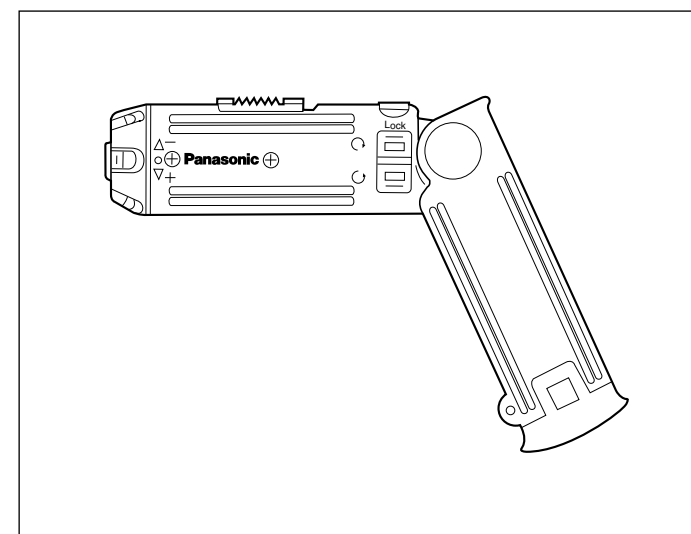

Before operating this unit, please read these instructions completely.

Vor Inbetriebnahme des Gerätes, die Betriebsanleitung bitte gründlich durchlesen.

Lire entièrement les instructions suivantes avant de faire fonctionner l'appareil.

Prima di usare questa unità, leggere attentamente queste istruzioni.

Lees deze gebruiksaanwijzing aandachtig door alvorens het apparaat in gebruik te nemen.

Antes de usar este aparato por primera vez, lea todas las instrucciones de este manual.

Gennemlæs venligst denne betjeningsvejledning før brugen.

Läs igenom hela bruksanvisningen innan du börjar använda maskinen.

Vennligst les igjennom hele bruksanvisningen før verktøyet tas i bruk.

Lue Käyttöohjeet huolella ennen laitteen käyttöönottoa.

Panasonic Electric Works Co., Ltd.

1048, Kadoma, Osaka 571-8686, Japan

<http://panasonic.net>

EN. GR. FR. IT. ND. ES. DN. SW. NR. FN
EY971062208 201009

Printed in Japan

Index/Index/Index/Indice/Index/Indice/Indeks/Index/Indeks/Hakemisto

English:	Page	5
Deutsch:	Seite	12
Français:	Page	18
Italiano:	Pagina	24
Nederlands:	Badzijde	30
Español:	Página	36
Dansk:	Side	42
Svenska:	Sid	48
Norsk:	Side	54
Suomi:	Sivu	60

1 Functional description
Funktionsbeschreibung
Description des fonctions
Descrizione delle funzioni
Functiebeschrijving
Descripción funcional
Beskrivelse af funktionerne
Funktionsbeskrivning
Funksjonsbeskrivelse
Toimintakuvaus

(A)	Hexagonal driving shaft Hexagonalantriebswelle Arbre d'entraînement hexagonal Albero motore esagonale Zeshoekige aandrijfjas Eje de transmisión hexagonal Sekskantet skaft Drivenhet Drivmekanisme Vetoakseli	(B)	Clutch handle Kupplungsgriff Manche d'embrayage Manopola dell'innesto Koppelhendel Mango del embrague Koblingshåndtag Momentinställning Clutch grep Vääntövoiman säädin
(C)	Speed selector switch Bereichsschalter Sélecteur de vitesse de rotation Selettore di velocità Snelheidskeuzeschakelaar Conmutador selector de velocidad Hastighedsomskifter Varvtalsomkopplare Hastighetsvelger Nopeudenvälintäkytkin	(D)	Main switch lock Schaltersperre Verrou d'interrupteur principal Dispositivo di blocco dell'interruttore principale Hoofdschakelaarvergrendeling Seguro del interruptor principal Afbryderkontaktlås Låsknapp Bryter for låsing Lukitsin

(E)	Main switch Hauptschalter Interrupteur principal Interruttore principale Hoofdschakelaar Interruptor principal Afbryderkontakt Fram/backomkopplare Bryter for fremover/revers Eteen/taakse valitsin	(F)	Battery pack Akkupack Batterie Pacco batteria Accu Bloque de pilas Batteri Batteri Batteri Akkupaketti
(G)	Battery pack release button Akkupack-Entriegelungsknopf Bouton de libération de batterie Tasto di rilascio blocco batteria Accu-ontgrendeltoets Botón de liberación de la batería recargable Udløserknop til batteripakning Batteriets låsknappar Batteriets utløserknapper Akkupaketin irrotuspainikeet	(H)	Battery charger Ladegerät Chargeur de batterie Caricabatterie Acculader Cargador de baterías Batterioplader Batteriladdare Batterilader Akkulaturi
(I)	Li-ion battery pack dock Li-Ion-Akkuladeschacht Poste d'accueil de la batterie autonome Li-ion Spazio raccordo pacco batteria Li-ion Li-ion accuhouder Enchufe de carga de batería Li-ión Li-ion batteripakningsdok Docka för litiumjonbatteri Dokk for Li-ion-batteripakke Li-ioniakun liitin	(J)	Ni-MH battery pack dock Ni-MH-Akkuladeschacht Poste d'accueil de la batterie autonome Ni-MH Spazio raccordo pacco batteria Ni-MH Ni-MH accuhouder Enchufe de carga de batería Ni-MH Ni-MH batteripakningsdok Docka för Ni-MH-batteri Dokk for Ni-MH-batteripakke Ni-MH akun liitin
(K)	Battery dock cover Ladeschachtabdeckung Couvercle du poste d'accueil de la batterie Coperchio vano batteria Deksel van accuhouder Cubierta de enchufe de carga de batería Batteridokdæksel Batteridockningslucka Batteridokkdeksel Akkuliittimen kansi		
2		Hexagonal driving shaft Hexagonalantriebswelle Arbre d'entraînement hexagonal Albero motore esagonale Zeshoekige aandrijfjas Eje de transmisión hexagonal Sekskantet skaft Drivenhet Drivmekanisme Vetoakseli	
3		4	

5

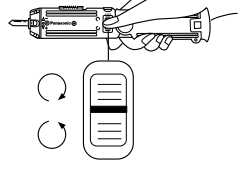

Main switch
Hauptschalter
Interrupteur principal
Interruttore principale
Hoofdschakelaar
Interruptor principal
Afbryderkontakt
Fram/backomkopplare
Bryter for fremover/revers
Eteen/taakse valitsin



6

Low	High
Niedrig	Hoch
Lent	Rapide
Lento	Veloce
Laag	Hoog
Lento	Rápido
Lav	Høj
Låg	Hög
Lav	Høy
Alhainen	Korkea

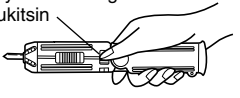

Speed selector switch
Bereichsschalter
Sélecteur de vitesse de rotation
Selettore di velocità
Snelheidskeuzeschakelaar
Conmutador selector de velocidad
Hastighedsomskifter
Varvtalsomkopplare
Hastighetsvelger
Nopeudenvaihtakytkin

7 Main switch lock
Schaltersperre
Verrou d'interrupteur principal
Dispositivo di blocco dell'interruttore principale
Hoofdschakelaarvergrendeling
Seguro del interruptor principal
Afbryderkontaktlås
Låsknapp
Bryter for låsing
Lukitsin

Lock	Seguro puesto
Lock	Lås
Verrou	Lås
Blocco	Lås
Vergendelde stand	Lukko

8

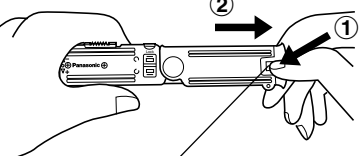

Battery pack release button
Akkupack-Enriegelungsknopf
Bouton de libération de batterie
Tasto di rilascio blocco batteria
Accu-ontgrendeltoets
Botón de liberación de la batería recargable
Udløserknapp til batteripakning
Batteriets låsknapper
Batteriets utløserknapper
Akkupaketin irrotuspainikeet

9

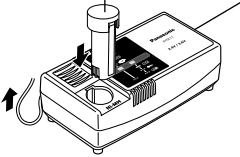

To power source
An Netzsteckdose
Vers la source d'alimentation
ad una fonte di alimentazione
Naar stopkontakt
A la fuente de alimentación
Til strømkilde
Till strömkälla
Til strømkilde
Virtalähteeseen

Battery pack
Akkupack
Batterie
Pacco batteria
Accu
Bloque de pilas
Batteri
Batteri
Batteri
Akkupaketti

Battery charger
Ladegerät
Chargeur de batterie
Caricabatterie
Acculader
Cargador de baterías
Batterioplader
Batteriladdare
Batterilader
Akkulaturi

10







GB Original instructions: English
Translation of the original instructions:
Other languages

Read "Safety Instructions" booklet and the following before using.

ADDITIONAL SAFETY RULES

- 1) Be aware that this tool is always in an operating condition, since it does not have to be plugged into an electrical outlet.
- 2) When drilling into walls, floors, etc., "live" electrical wires may be encountered. **DO NOT TOUCH THE CHUCK OR ANY FRONT METAL PARTS OF THE TOOL!** Hold the tool only by the plastic handle to prevent electric shock in case you drill into a "live" wire.
- 3) If the bit becomes jammed, immediately turn the main switch off to prevent an overload which can damage the battery pack or motor. Use reverse motion to loosen jammed bits.
- 4) During charging, the charger may become slightly warm. This is normal. Do not charge the battery for a long period.
- 5) Use only a dry, soft cloth for wiping the unit. Do not use a damp cloth, thinner, benzene, or other volatile solvents for cleaning.
- 6) Wear ear protectors when using the tool for extended periods.

Symbol	Meaning
V	Volts
—	Direct current
n ₀	No load speed
... min ⁻¹	Revolutions or reciprocations per minutes
Ah	Electrical capacity of battery pack
  	To reduce the risk of injury, user must read and understand instruction manual.
	For indoor use only.

OPERATION

Hexagonal driving shaft...(A)

NOTE: When attaching or removing bit, be sure to set the main switch lock at the lock position.

Select the suitable bit and lightly push it into the hexagonal driving shaft of the main unit. (Refer figure 2)

※ Refer figure 2 for useable bits.

Clutch handle...(B)

When using the tool for driving screws into soft material or for terminal screws, etc., there is the possibility of damaging the material or threads if the torque is too high. To compensate for this, the clutch torque may be adjusted by turning the clutch handle to the required setting.

Clutch position 1 is the minimum and the clutch torque increases with positions 2, 3, 4, and 5. When the device is set at position 6, the clutch will not slip and the connection to the motor will be direct.

CAUTION: If the battery pack loses its power during usage, the clutch may not slip even at positions 4 or 5, if this occurs, recharge the battery pack. (Refer figure 3)

Bit locking function

With the switch at off, the bit is locked in place, and the tool can be used as a manual screwdriver.

There will be a little play in the driving shaft, but this is not a malfunction.

CAUTION: Exact torque should be verified with a torque wrench for precise limits as the screw can be damaged.

(Refer figure 4)

Main switch (ON/OFF)...(E)

Push the upper half of the switch for forward (↻) rotation, or the lower half for reverse (↻) rotation. (Refer figure 5)

Speed selector switch...(C)

To suit the application of this tool, two different rotational speeds are available.

Depending upon use, either the high or low speed should be selected.

LOW	200min ⁻¹ (RPM)	strong torque
HIGH	400min ⁻¹ (RPM)	less torque

CAUTION: Check rotational speed selection before operating this tool.

(Refer figure 6)

Main switch lock...(D)

After use, set the main switch lock at the lock position to prevent accidental operation.

(Refer figure 7)

Battery pack (EY9221)...(F)

Appropriate Use of Battery Pack

Ni-MH Battery Pack

- Charge the Ni-MH battery fully before storage in order to ensure a longer service life.
- The ambient temperature range is between 0°C (32°F) and 40°C (104°F). If the battery pack is used when the battery temperature is below 0°C (32°F), the tool may fail to function properly. In that case, charge the battery until charging is completed for appropriate functioning of the battery.
- When battery pack is not in use, keep it away from other metal objects such as paper clips, coins, keys, nails, screws, or other small metal objects that can make a connection from one terminal to another. Short-circuiting the battery terminals together may cause sparks, burns or a fire.
- When operating with a Ni-MH battery pack, make sure the area is well ventilated.

Battery Pack Life

The rechargeable batteries have a limited life. If the operation time becomes extremely short after recharging, replace the battery pack with a new one.

Battery Recycling

ATTENTION: For environmental protection and recycling of materials, be sure that it is disposed of at an officially assigned location, if there is one in your country.

Battery charger (EY0L11)...(H)

Charging

Common Cautions for the Li-ion/Ni-MH Battery Pack

- NOTE:**
- When a cold battery (of about 0°C or less) is to be charged in a warm room, leave the battery in the room for at least one hour and charge it when it has warmed up to room temperature. (Failing to do so may result in less than a full charge.)
 - Cool down the charger when charging more than two battery packs consecutively.
 - Do not insert your fingers into contact hole, when holding charger or any other occasions.
 - When charging continuously, wait about 5 seconds after removing one battery pack before inserting the next.

CAUTION: To prevent the risk of fire or damage to the battery charger.

- Do not use power source from an engine generator.
- Do not cover vent holes on the charger and the battery pack.
- Unplug the charger when not in use.

Li-ion Battery Pack

NOTE: Your battery pack is not fully charged at the time of purchase. Be sure to charge the battery before use.

Ni-MH Battery Pack

NOTE: When you charge the battery pack for the first time, or after prolonged storage, charge it for about 24 hours to bring the battery up to full capacity.

Battery charger

1. Plug the charger into the AC outlet.

NOTE: Sparks may be produced when the plug is inserted into the AC power supply, but this is not a problem in terms of safety.

2. Select the current battery dock (Li-ion Battery pack or Ni-MH Battery pack) cover. Slide the battery dock cover to allow insertion.
3. Insert the battery pack firmly into the charger.

Pictured:
Ni-MH Battery Pack

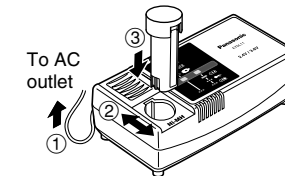

4. During charging, the charging lamp will be lit. When charging is completed, an internal electronic switch will automatically be triggered to prevent overcharging.
 - Charging will not start if the battery pack is warm (for example, immediately after heavy-duty operation). The orange standby lamp will be flashing until the battery cools down. Charging will then begin automatically.
5. The charge lamp (green) will flash slowly once the battery is approximately 80% charged. (Li-ion Battery Only)
6. When charging is completed, the charging lamp in green color will turn off.
7. If the temperature of the battery pack is 0°C or less, charging takes longer to fully charge the battery pack than the standard charging time. Even when the battery is fully charged, it will have approximately 50% of the power of a fully charged battery at normal operating temperature.
8. Consult an authorized dealer if the charging lamp (green) does not turn off.
9. If a fully charged battery pack is inserted into the charger again, the charging lamp lights up. After several minutes, the charging lamp in green color will turn off.

LAMP INDICATIONS

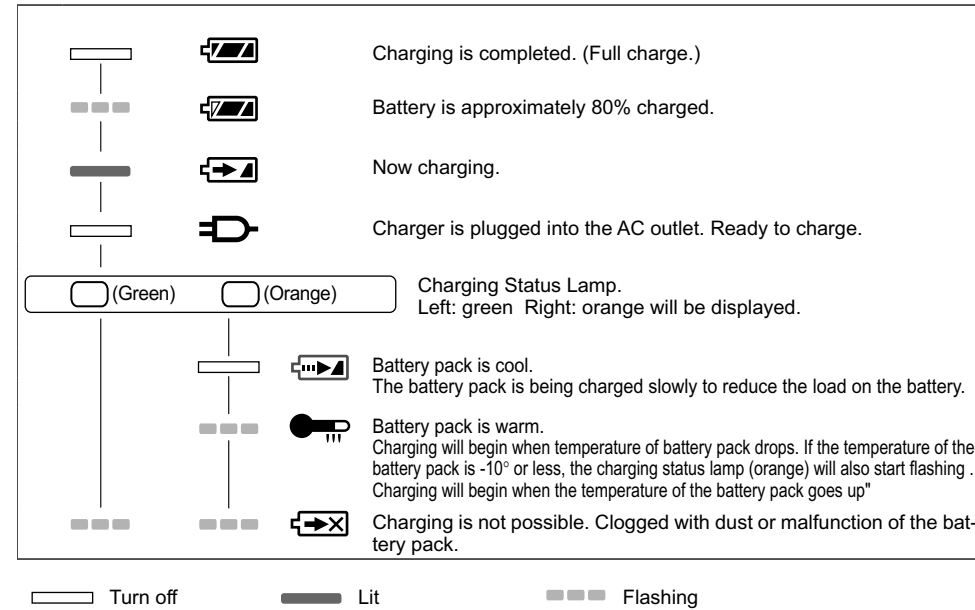

Information for Users on Collection and Disposal of Old Equipment and used Batteries



These symbols on the products, packaging, and/or accompanying documents mean that used electrical and electronic products and batteries should not be mixed with general household waste.



For proper treatment, recovery and recycling of old products and used batteries, please take them to applicable collection points, in accordance with your national legislation and the Directives 2002/96/EC and 2006/66/EC.



By disposing of these products and batteries correctly, you will help to save valuable resources and prevent any potential negative effects on human health and the environment which could otherwise arise from inappropriate waste handling.



For more information about collection and recycling of old products and batteries, please contact your local municipality, your waste disposal service or the point of sale where you purchased the items.

Cd

Penalties may be applicable for incorrect disposal of this waste, in accordance with national legislation.

For business users in the European Union

If you wish to discard electrical and electronic equipment, please contact your dealer or supplier for further information.

[Information on Disposal in other Countries outside the European Union]

These symbols are only valid in the European Union. If you wish to discard these items, please contact your local authorities or dealer and ask for the correct method of disposal.

Note for the battery symbol (bottom two symbol examples):

This symbol might be used in combination with a chemical symbol. In this case it complies with the requirement set by the Directive for the chemical involved.

SPECIFICATIONS

CORDLESS DRILL & DRIVER (EY6220)

Motor	DC Motor 2.4 V
No load speed	LOW: 200 min ⁻¹ (rpm) HIGH: 400 min ⁻¹ (rpm)
Hexagonal driving shaft	6.35 mm, (1/4") across flats
Maximum drilling dia. for metal	2 mm (5/64")
Maximum torque	LOW: 2.9 Nm (30 kg-cm, 26 in.lbs) HIGH: 1.5 Nm (15 kg-cm, 13 in.lbs)
Maximum clutch torque	2.0 Nm (20 kg-cm, 17.5 in.lbs) at 5 position
Overall length	239 mm (9-3/8")
Weight (with battery pack)	0.4 kg (0.9 lbs)

BATTERY PACK (EY9221)

Storage battery	Ni-MH battery
Battery voltage	2.4 V DC (1.2 V × 2 cells)

BATTERY CHARGER (EY0L11)

Charging time	45 min
Mass (Weight)	0.6 kg (1.54 lbs)

NOTE: For applicable battery packs to this charger, see the label on the charger or the latest general catalog.

ONLY FOR U.K.



ELECTRICAL PLUG INFORMATION

FOR YOUR SAFETY PLEASE READ THE FOLLOWING TEXT CAREFULLY

This appliance is supplied with a moulded three pin mains plug for your safety and convenience.

A 3 amp fuse is fitted in this plug.

Should the fuse need to be replaced please ensure that the replacement fuse has a rating of 3 amp and that it is approved by ASTA or BSI to BS1362.

Check for the ASTA mark  or the BSI mark  on the body of the fuse.

If the plug contains a removable fuse cover you must ensure that it is refitted when the fuse is replaced.

If you lose the fuse cover the plug must not be used until a replacement cover is obtained.

A replacement fuse cover can be purchased from your local Panasonic Dealer.

IF THE FITTED MOULDED PLUG IS UNSUITABLE FOR THE SOCKET OUTLET IN YOUR HOME THEN THE FUSE SHOULD BE REMOVED AND THE PLUG CUT OFF AND DISPOSED OF SAFELY. THERE IS A DANGER OF SEVERE ELECTRICAL SHOCK IF THE CUT OFF PLUG IS INSERTED INTO ANY 13 AMP SOCKET.

If a new plug is to be fitted please observe the wiring code as shown below.

If in any doubt please consult a qualified electrician.

IMPORTANT: The wires in this mains lead are coloured in accordance with the following code:

Blue: Neutral

Brown: Live

As the colours of the wire in the mains lead of this appliance may not correspond with the coloured markings identifying the terminals in your plug, proceed as follows. The wire which is coloured BLUE must be connected to the terminal in the plug which is marked with the letter N or coloured BLACK.

The wire which is coloured BROWN must be connected to the terminal in the plug which is marked with the letter L or coloured RED. Under no circumstances should either of these wires be connected to the earth terminal of the three pin plug, marked with the letter E or the Earth Symbol .

How to replace the fuse: Open the fuse compartment with a screwdriver and replace the fuse and fuse cover if it is removable.

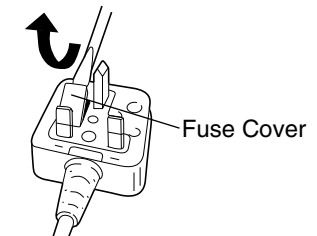

This apparatus was produced to BS800.

D Original-Anleitung: Englisch
Übersetzung der Original-Anleitung:
Andere Sprachen

Lesen Sie bitte vor der ersten Inbetriebnahme dieses Geräts das separate Handbuch "Sicherheitsmaßnahmen" sorgfältig durch.

ZUSÄTZLICHE SICHERHEITSHINWEISE FÜR DAS BOHREN

- Denken Sie daran, daß das Werkzeug standig betriebsbereit ist, da es nicht an die Steckdose angeschlossen werden muß.
- Beim Bohren in Wänden, Decken usw besteht die Möglichkeit, daß Sie auf stromführende Leitungen treffen. Daher NIE ANDERE METALLEILE BERÜHREN!
Das Werkzeug beim Bohren nur am Kunststoffgriff halten, um in solchen Fällen vor elektrischen Schlägen geschützt zu sein.
- Wenn der Einsatz sich festfressen sollte, sofort den Hauptschalter ausschalten, um eine Überlastung von Motor oder Akkusatz zu vermeiden. Festgefressene Einsätze durch Rückwärtsdrehung freimachen.
- Beim Aufladen kann sich das Ladegerät etwas erhitzen. Dies ist normal. Das Batteriepack daher nicht über lange Zeit aufladen.
- Das Gerät nur mit einem trockenen weichen Lappen abwischen. Verwenden Sie zum Reinigen keine feuchten Lappen oder flüchtige Lösungsmittel wie Farbverdünner oder Benzin.
- Geeigneten Gehörschutz tragen, wenn Werkzeug längere Zeit im Betrieb ist!

Symbol	Bedeutung
V	Volt
---	Gleichstrom
n_0	Leerlaufdrehzahl
... min ⁻¹	Drehzahl oder Hubzahl pro Minute
Ah	Akkukapazität in Ampere Stunden
	Zur Verminderung der Verletzungsgefahr muss die Bedienungsanleitung gründlich gelesen werden.
	Nur für Inneneinsatz.

⚠️ WARNUNG:

- Verwenden Sie nur die Panasonic-Akkus, die für den Einsatz mit dieser Akku-Maschine ausgelegt sind.
- Panasonic übernimmt keine Verantwortung für etwaige Schäden oder Unfälle, die durch den Gebrauch von recycelten und gefälschten Akkus verursacht werden.
- Werfen Sie den Akku nicht ins Feuer, und setzen Sie ihn auch keiner übermäßigen Wärme aus.
- Unterlassen Sie das Einschlagen von Nägeln in den Akku sowie Erschüttern, Zerlegen oder Abändern des Akkus.
- Achten Sie darauf, dass keine Metallgegenstände mit den Kontakten des Akkus in Berührung kommen.
- Unterlassen Sie das Tragen oder Aufbewahren des Akkus zusammen mit Nägeln oder ähnlichen Metallgegenständen im selben Behälter.
- Laden Sie den Akku nicht an einem heißen Ort, wie z. B. in der Nähe eines Feuers oder in direktem Sonnenlicht. Anderenfalls kann der Akku überhitzen, Feuer fangen oder explodieren.
- Wenn der Akku schwach geworden ist, ersetzen Sie ihn durch einen neuen. Fortgesetzter Gebrauch eines beschädigten Akkus kann zu Wärmeerzeugung, Entzündung oder Bruch führen.
- Verwenden Sie nur das zugehörige Ladegerät zum Laden des Akkus. Anderenfalls kann der Akku auslaufen, überhitzen oder explodieren.

- Wenn der Akku schwach geworden ist, ersetzen Sie ihn durch einen neuen. Fortgesetzter Gebrauch eines beschädigten Akkus kann zu Wärmeerzeugung, Entzündung oder Bruch führen.

BETRIEB

Hexagonalantriebswelle...(A)

Hinweis: Beim Einsetzen oder Entfernen von Einsätzen unbedingt die Schaltersperre auf Sperrstellung stellen.

Den gewünschten Einsatz wählen und leicht in die Hexagonalantriebswelle des Werkzeuges stoßen. (Beziehen Sie sich auf die Abbildungen 2)
※ Beziehen Sie sich hinsichtlich der verwendbaren Schrauber Bit Einsätze auf die Abbildung 2.

Kupplungsgriff...(B)

Wenn das Werkzeug zum Einschrauben von Schrauben in weiche Materialien oder für Anschlußschrauben verwendet wird, besteht die Gefahr, daß Material oder Gewinde beschädigt werden, weil die Drehkraft zu stark ist. Um dies auszugleichen, kann das Kupplungsdrehmoment durch Drehen des Kupplungsgriffes auf die gewünschte Drehkrafteinstellung justiert werden.

Kupplungsposition 1 ist die Minimaleinstellung. Das Kupplungsdrehmoment nimmt mit wachsender Einstellung 2, 3, 4 und 5 zu. Wird das Werkzeug auf Einstellposition 6 gestellt, rutscht die Kupplung nicht und der Einsatz ist direkt mit dem Motor verbunden.

VORSICHT: Wenn die Akkus bei längerem Gebrauch an Leistung verlieren, kann es passieren, daß die Kupplung auch in den Positionen 4 und 5 nicht rutscht. Sollte dies vorkommen, die Akkus nachladen.

(Beziehen Sie sich auf die Abbildungen 3)

Einsatzsperrfunktion

Bei ausgeschaltetem Werkzeug ist der Einsatz gesperrt und kann als manueller Schraubendreher verwendet werden. Es kann sein, daß der Antriebsschaft etwas Spiel hat. Dies ist normal.

VORSICHT: Das genaue Drehmoment sollte mit einem Drehmomentenschlüssel überprüft werden, da die Schraube beschädigt werden könnte.

(Beziehen Sie sich auf die Abbildungen 4)

Hauptschalter (ON/OFF)...(E)

Zur Vorwärtsdrehung (↻) auf den oberen Teil des Schalters drücken; zur Rückwärtsdrehung (↻) auf den unteren Teil des Schalters drücken. (Beziehen Sie sich auf die Abbildungen 5)

Bereichsschalter...(C)

Um den unterschiedlichen Anwendungszwecken des Werkzeugs gerecht zu werden, sind zwei Drehgeschwindigkeiten wählbar. Je nach Verwendungszweck kann zwischen hoher und niedriger Geschwindigkeit gewählt werden.

LOW	200min ⁻¹ (RPM)	hohes Drehmoment
HIGH	400min ⁻¹ (RPM)	Kleines Drehmoment

VORSICHT: Vor dem Gebrauch prüfen, welcher Drehzahlbereich eingestellt ist.

(Beziehen Sie sich auf die Abbildungen 6)

Schaltersperre...(D)

Nach Gebrauch die Schaltersperre auf Sperrstellung schalten, um versehentliches Einschalten zu verhindern.

(Beziehen Sie sich auf die Abbildungen 7)

Akkupack (EY9221)...(F)

Korrektter Gebrauch des Akkus

Ni-MH-Akku

- Laden Sie vor der Lagerung den Ni-MH-Akku vollständig auf, damit eine längere Lebensdauer sichergestellt ist.
- Der Umgebungstemperaturbereich liegt zwischen 0°C (32°F) und 40°C (104°F). Wenn das Akkupack bei einer Akkutemperatur unter 0°C (32°F) benutzt wird, funktioniert das Werkzeug möglicherweise nicht einwandfrei. In diesem Fall den Akku für einwandfreie Funktion so lange aufladen, bis der Ladevorgang abgeschlossen ist.
- Wenn Sie den Akku nicht benutzen, halten Sie ihn von Metallgegenständen fern: Büroklammern, Münzen, Schlüssel, Nägel, Schrauben oder andere kleine Metallgegenstände, welche die Kontakte kurzschließen können. Das Kurzschließen der Akkukontakte kann Funken, Verbrennungen oder einen Brand verursachen.
- Bei Betrieb mit einem Ni-MH-Akku darauf achten, dass für gute Belüftung gesorgt wird.

Lebensdauer des Akkus

Das Akku hat nur eine begrenzte Lebensdauer. Wenn auch nach einer ordnungsgemäßen Ladung die Betriebszeit extrem kurz ist, muss der Akku erneuert werden.

Batterie-Recycling

ACHTUNG: Um Umweltschutz und Material-Recycling zu gewährleisten, müssen Sie die Batterie zur örtlichen Entsorgungsstelle bringen, falls eine solche in Ihrem Land vorhanden ist.

Ladegerät (EY0L11)...(H)**Laden****Allgemeine Vorsichtsmaßnahmen für Li-Ion/****Ni-MH-Akkus**

HINWEIS: • Wenn ein kalter Akku (von etwa 0°C oder weniger) in einem warmen Raum aufgeladen werden soll, lassen Sie den Akku für mindestens eine Stunde in dem Raum und laden Sie ihn auf, wenn er sich auf Raumtemperatur erwärmt hat. Anderenfalls wird der Akku möglicherweise nicht voll aufgeladen.

- Den Akku abkühlen lassen, wenn mehr als zwei Akku-Sätze hintereinander aufgeladen werden.
- Stecken Sie Ihre Finger nicht in die Kontaktöffnung, wenn das Ladegerät festgehalten wird oder bei anderen Gelegenheiten.
- Wenn Sie fortlaufend laden, warten Sie etwa 5 Sekunden nach dem Entfernen eines Akkus, bevor Sie den nächsten einsetzen.

VORSICHT: Um die Gefahr eines Brandes oder Schadens am Ladegerät zu verhindern.

- Keinen Motorgenerator als Spannungsquelle benutzen.
- Decken Sie die Entlüftungsöffnungen des Ladegerätes und den Akku nicht ab.
- Trennen Sie das Ladegerät vom Stromnetz, wenn es nicht benutzt wird.

Li-Ion-Akku

HINWEIS: Beim Kauf ist Ihr Akku nicht voll aufgeladen. Laden Sie daher den Akku vor Gebrauch auf.

Ni-MH-Akku

HINWEIS: Beim ersten Aufladen der Akkus oder beim Aufladen nach längerer Ruhezeit die Akkus etwa 24 Stunden lang aufladen, um die volle Kapazität zu erreichen.

Ladegerät

1. Ladegerät an Wandsteckdose anschließen.

HINWEIS: Beim Einführen des Steckers in eine Netzsteckdose können Funken erzeugt werden, was jedoch in Bezug auf die Sicherheit kein Problem darstellt.

2. Wählen Sie die aktuelle Ladeschachtabdeckung (Li-Ion-Akku oder Ni-MH-Akku). Verschieben Sie die Ladeschachtabdeckung, um den Einschub zu ermöglichen.

3. Akku fest in das Ladegerät schieben.

Abgebildet:
Ni-MH-Akku

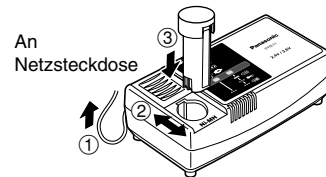

4. Während des Ladens leuchtet die Ladekontrolllampe. Mit Erreichen der vollen Ladung spricht automatisch eine interne, elektronische Schaltung an, die ein Überladen verhindert.

- Das Laden beginnt nicht, solange das Akku noch heiß ist (wie z.B. unmittelbar nach intensivem Gebrauch). Die Bereitschaftslampe blinkt in Orange, bis der Akku abgekühlt ist. Das Laden beginnt dann automatisch.

5. Die Ladekontrolllampe (grün) blinkt langsam, wenn der Akku zu etwa 80% aufgeladen ist. (Nur Li-Ion-Akku)

6. Wenn der Ladevorgang beendet ist, erlischt die grüne Ladekontrolllampe.

7. Falls die Akkutemperatur 0°C oder weniger beträgt, dauert der Ladevorgang bis zur vollen Aufladung des Akkus länger als die normale Ladezeit. Selbst wenn der Akku voll aufgeladen ist, hat er nur etwa 50% der Leistung eines voll aufgeladenen Akkus bei normaler Betriebstemperatur.

8. Wenden Sie sich an einen Vertragshändler, falls die Ladekontrolllampe (grün) nicht erlischt.

9. Wird ein voll aufgeladener Akku erneut in das Ladegerät eingesetzt, leuchtet die Ladekontrolllampe auf. Nach einigen Minuten erlischt die grüne Ladekontrolllampe.

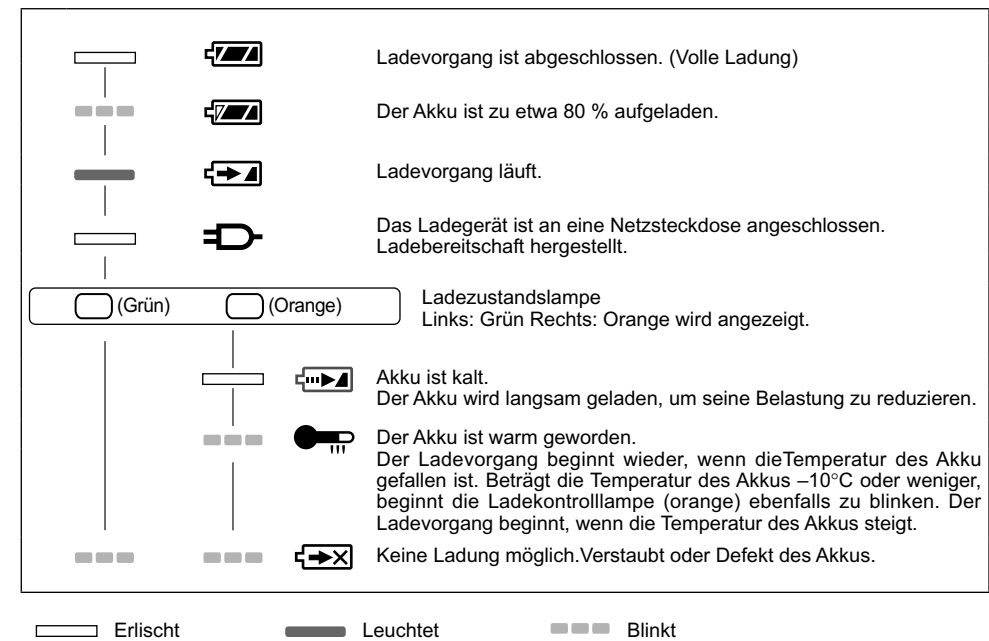
ANZEIGELAMPEN

Benutzerinformation zur Sammlung und Entsorgung von veralteten Geräten und benutzten Batterien



Diese Symbole auf den Produkten, Verpackungen und/oder Begleitdokumenten bedeuten, dass benutzte elektrische und elektronische Produkte und Batterien nicht in den allgemeinen Hausmüll gegeben werden sollen.



Bitte bringen Sie diese alten Produkte und Batterien zur Behandlung, Aufarbeitung bzw. zum Recycling gemäß Ihrer Landesgesetzgebung und den Richtlinien 2002/96/EG und 2006/66/EG zu Ihren zuständigen Sammelpunkten.

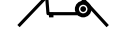

Indem Sie diese Produkte und Batterien ordnungsgemäß entsorgen, helfen Sie dabei, wertvolle Ressourcen zu schützen und eventuelle negative Auswirkungen auf die menschliche Gesundheit und die Umwelt zu vermeiden, die anderenfalls durch eine unsachgemäße Abfallbehandlung auftreten können.



Cd

Wenn Sie ausführlichere Informationen zur Sammlung und zum Recycling alter Produkte und Batterien wünschen, wenden Sie sich bitte an Ihre örtlichen Verwaltungsbehörden, Ihren Abfallentsorgungsdienstleister oder an die Verkaufseinrichtung, in der Sie die Gegenstände gekauft haben. Gemäß Landesvorschriften können wegen nicht ordnungsgemäßer Entsorgung dieses Abfalls Strafgebühren verhängt werden.

Für geschäftliche Nutzer in der Europäischen Union

Wenn Sie elektrische oder elektronische Geräte entsorgen möchten, wenden Sie sich wegen genauerer Informationen bitte an Ihren Händler oder Lieferanten.

[Informationen zur Entsorgung in Ländern außerhalb der Europäischen Union]

Diese Symbole gelten nur innerhalb der Europäischen Union. Wenn Sie solche Gegenstände entsorgen möchten, erfragen Sie bitte bei den örtlichen Behörden oder Ihrem Händler, welches die ordnungsgemäße Entsorgungsmethode ist.

Hinweis zum Batteriesymbol (unten zwei Symbolbeispiele):

Dieses Symbol kann in Kombination mit einem chemischen Symbol verwendet werden. In diesem Fall erfüllt es die Anforderungen derjenigen Richtlinie, die für die betreffende Chemikalie erlassen wurde.

TECHNISCHE DATEN

Akku-Bohrschrauber (EY6220)

Motor	Gleichstrommotor 2,4V
Drehzahl ohne Last	LOW: 200 min ⁻¹ (RPM) HIGH: 400 min ⁻¹ (RPM)
Hexagonalantriebswelle	6,35 mm (1/4") Zoll über Flächen
Max. Bohrdurchmesser für Metal.	2mm (5/64")
Maximales Drehmoment	LOW: 2,9Nm (30 kg-cm, 26 in. lbs.) HIGH: 1,5Nm (15 kg-cm, 13 in. lbs.)
Maximales Kupplungsdrehmoment	2,0Nm (20 kg-cm, 17,5 in. lbs.) at 5 position
Gesamtlänge	239 mm (9-3/8")
Gewicht (mit Akkupack)	0,4 kg (0,9 lbs.)

AKKUPACK (EY9221)

Speicherbatterie	Ni-MH Batterie
Spannung	2,4V Gleichstrom (1,2V × 2 Zellen)

LADEGERÄT (EY0L11)

Ladezeit	45 min
Gewicht	0,6 kg (1,54 lbs.)

Hinweis: Die für dieses Ladegerät geeigneten Akkus sind auf dem Aufkleber am Ladegerät oder im aktuellen Generalkatalog angegeben.





Alte Akkus bitte an den Panasonic Fachhändler Zurückgeben.

F Instructions originales: anglais
Traduction des instructions originales:
Autres langues

Lire la notice "Instructions de sécurité" et la section suivante avant d'utiliser l'outil.

RÈGLES DE SÉCURITÉ COMPLÉMENTAIRES

- 1) N'oubliez pas que cette perceuse est toujours en état de fonctionner puisqu'elle est alimentée par batterie.
- 2) Sachez que lors du perçage d'un mur, d'un plancher, etc., la mèche peut venir en contact avec un fil électrique. **NE TOUCHEZ NI AU MANDRIN NI AUX PARTIES METALLIQUES DE LA PERCEUSE.** Maintenez la perceuse au moyen de la poignée en matière plastique afin d'éviter toute secousse électrique si la mèche venait en contact avec un fil électrique.
- 3) Si la mèche se bloque, mettez immédiatement la perceuse hors tension afin d'éviter qu'une surcharge' endommage la batterie ou le moteur. Dégagez la mèche en inversant le sens de rotation.
- 4) La température du chargeur peut s'élever en cours d'utilisation. Ce n'est pas là le signe d'une anomalie de fonctionnement. Ne chargez pas la batterie pendant une longue période.
- 5) Nettoyez la perceuse au moyen d'un chiffon sec et propre. N'utilisez ni eau, ni solvant ni produit de nettoyage volatil.
- 6) Portez des lunettes lorsque vous utilisez l'outil pendant de longues périodes.

Symbole	Signification
V	Volts
— — —	Courant continu
n_0	Vitesse sans charge
... min ⁻¹	Révolutions ou alternances par minute
Ah	Capacité électrique de la batterie autonome
	Pour réduire les risques de blessures, l'utilisateur doit lire et comprendre le mode d'emploi.
	Pour l'utilisation à l'intérieur seulement.

⚠ AVERTISSEMENT:

- N'utilisez que la batterie autonome Panasonic conçue pour l'utilisation avec cet outil rechargeable.
- Panasonic décline toute responsabilité en cas de dommage ou d'accident causé par l'utilisation d'une batterie autonome recyclée et d'une batterie autonome de contrefaçon.
- Ne mettez pas la batterie autonome au rebut dans un feu ou ne l'exposez pas à une chaleur excessive.
- N'enfoncez pas de clous ou autres dans la batterie autonome, ne la soumettez pas à des chocs, ne la démontez pas ou n'essayez pas de la modifier.
- Ne laissez pas d'objets métalliques entrer en contact avec les bornes de la batterie autonome.
- Ne transportez pas ou ne rangez pas la batterie autonome dans un récipient contenant des clous ou tout autre objet métallique.
- Ne chargez pas la batterie autonome dans un endroit où la température est élevée comme à proximité d'un feu ou à la lumière directe du soleil. Sinon la batterie peut surchauffer, prendre feu ou exploser.
- N'utilisez que le chargeur dédié pour charger la batterie autonome. Sinon, la batterie peut fuir, surchauffer ou exploser.

- Si la batterie autonome s'est détériorée, la remplacer par une batterie neuve. L'utilisation prolongée d'une batterie autonome endommagée peut provoquer des dégagements de chaleur, un départ de feu ou l'explosion de la batterie.

FONCTIONNEMENT

Arbre d'entraînement hexagonal...(A)

NOTE: A la fixation ou au retrait du foret, mettez bien l'interrupteur principal en position verrouillée.

Sélectionnez le foret adapté et poussez-le légèrement dans l'arbre d'entraînement hexagonal de l'unité principale.

(Se reporter aux figures 2)

※ Se reporter à la figure 2 pour les mèches utilisables.

Manche d'embrayage...(B)

Quand l'outil est utilisé pour enfoncer des vis dans des matériaux tendres ou des bornes à vis, etc., le matériau ou le filet peut être endommagé si le couple est trop élevé. Pour corriger cela, ajustez le couple d'embrayage en amenant le manche d'embrayage au réglage requis.

La position d'embrayage 1 est la position minimum, et le couple d'embrayage augmente aux positions 2, 3, 4 et 5. Quand le dispositif est réglé à la position 6, l'embrayage ne glisse pas et la connexion au moteur est directe.

ATTENTION: Si la batterie perd de sa puissance pendant l'usage, l'embrayage ne peut pas glisser même aux positions 4 et 5; dans ce cas, rechargez la batterie.

ATTENTION: Le couple exact doit être vérifié avec une clé dynamométrique; en cas de serrage excessif, la vis pourra être endommagée.

(Se reporter aux figures 3)



Verrouillage du tournevis

1. Lorsque l'interrupteur général est sur la position OFF, la perceuse peut s'utiliser comme un tournevis manuel. Le mandrin peut présenter un léger jeu, mais cela n'est pas là le signe d'une anomalie.

2. L'utilisation de la perceuse dans ces conditions peut être utile pour serrer une vis avec un couple supérieur au couple maximal autorisé (position  de l'embrayage), pour s'assurer d'un serrage total ou pour dévisser une vis bloquée.

(Se reporter aux figures 4)

Interrupteur principal (ON/OFF)...(E)

Appuyez sur la partie supérieure de l'interrupteur pour avancer () ou sur la partie inférieure pour reculer ()

(Se reporter aux figures 5)

Sélecteur de vitesse de rotation...(C)

Choisissez la petite ou la grande vitesse selon le travail à effectuer.

LOW (bas)	200min ⁻¹ (rpm)	Elevé
HIGH (haut)	400min ⁻¹ (rpm)	Faible

ATTENTION! Vérifiez le sélecteur de vitesse de rotation avant la mise en fonctionnement.

(Se reporter aux figures 6)

Verrou d'interrupteur principal...(D)

Après l'utilisation, mettez le verrou d'interrupteur à la position verrou pour éviter toute opération par inadvertance.

(Se reporter aux figures 7)

Batterie (EY9221)...(F)

Utilisation correcte de la batterie autonome

Batterie Ni-MH

- Rechargez la batterie Ni-MH complètement avant de la ranger, afin de lui assurer une durée de vie plus longue.
- Le niveau de température ambiante moyenne se situe entre 0°C (32°F) et 40°C (104°F).

Si la batterie autonome est utilisée alors que sa température est inférieure à 0°C (32°F), l'outil pourrait ne pas fonctionner correctement. Dans ce cas, rechargez complètement la batterie pour rétablir son fonctionnement normal.

- Lorsque vous n'utilisez pas la batterie autonome, éloignez-la d'autres objets métalliques tels que : trombones, pièces de monnaie, clés, clous, vis et autres petits objets métalliques susceptibles de connecter les bornes entre elles. Si vous court-circuitez les bornes de la batterie, vous risquez de causer des

étincelles, de vous brûler ou de provoquer un incendie.

- Lorsque vous utilisez l'outil avec une batterie autonome Ni-MH, assurez-vous que la pièce est bien ventilée.

Longévité des batteries autonomes

Les batteries rechargeables ont une longévité limitée. Si le temps de fonctionnement devient très court après la recharge, remplacez la batterie autonome par une neuve.

Recyclage de la batterie autonome

ATTENTION: Pour la protection de l'environnement naturel et le recyclage des matériaux, veillez à mettre la batterie au rebut à un endroit prévu officiellement à cet effet, s'il y en a un dans votre pays.

Chargeur de batterie (EY0L11)...(H)

Recharge

Mises en garde communes pour la batterie autonome Li-ion/Ni-MH

- REMARQUE:**
- Lorsqu'une batterie autonome froide (en-dessous de 0°C) doit être rechargée dans une pièce chaude, laissez la batterie autonome dans la pièce pendant une heure au moins et rechargez-la quand elle a atteint la température ambiante. (Sinon, il est possible que la batterie autonome ne soit pas complètement chargée.)
 - Laissez refroidir le chargeur quand vous rechargez plus de deux batteries autonomes à la suite.
 - Ne mettez pas vos doigts dans les trous des connecteurs lorsque vous prenez les chargeurs ou à n'importe quelle occasion.
 - Lorsque vous effectuez la charge continue, attendez environ 5 secondes après avoir retiré une batterie autonome avant d'insérer la batterie suivante.

MISE EN GARDE: Pour éviter les risques d'incendie ou d'endommagement du chargeur de batterie.

- N'utilisez pas de source d'alimentation provenant d'un générateur de moteur.
- Ne bouchez pas les trous d'aération du chargeur et de la batterie autonome.
- Débranchez le chargeur lorsque vous ne l'utilisez pas.

Batterie autonome Li-ion

REMARQUE: Votre batterie autonome n'est pas complètement chargée au moment de l'achat. Veillez à bien charger complètement la batterie avant son utilisation.

Batterie autonome Ni-MH

REMARQUE: Chargez une nouvelle batterie autonome, ou une batterie autonome qui n'a pas été utilisée pendant une période prolongée, pendant 24 heures pour lui redonner sa pleine capacité.

Chargeur de batterie

1. Branchez le cordon d'alimentation du chargeur dans une prise secteur.

REMARQUE: Des étincelles peuvent être produites lorsque la fiche est introduite dans la prise d'alimentation secteur; toutefois, ceci ne pose aucun problème de sécurité.

2. Sélectionnez le couvercle du poste d'accueil de la batterie actuelle (batterie autonome Li-ion ou batterie autonome Ni-MH). Faites glisser le couvercle du poste d'accueil de la batterie pour permettre l'insertion.
3. Introduisez soigneusement la batterie autonome dans le chargeur.

Représenté sur l'illustration:
Batterie autonome Ni-MH

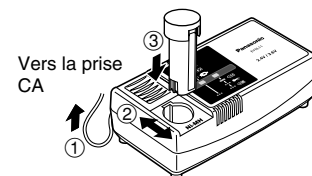

4. Pendant la charge, le témoin s'allume. Lorsque la charge est terminée, un interrupteur électronique s'actionne pour protéger la batterie.

- La charge ne peut pas être réalisée si la batterie autonome est chaude (par exemple, à la suite d'un long travail de perçage). Le témoin d'attente orange clignote jusqu'à ce que la batterie se soit refroidie. La charge commence alors automatiquement.

5. Le témoin de charge (vert) clignote lentement dès que la batterie est chargée à environ 80% (Batterie Li-ion seulement)
6. Lorsque le chargement est terminé, le témoin de charge de couleur verte s'éteint.

7. Lorsque la température de la batterie autonome est de 0°C ou moins, la batterie autonome prend plus longtemps à charger que la durée standard.

Même lorsque la batterie est complètement chargée, elle n'aura qu'environ 50% de la puissance d'une batterie complètement chargée à une température de fonctionnement normale.

8. Consultez un distributeur agréé si le témoin de charge (vert) ne s'éteint pas.
9. Si une batterie complètement chargée est à nouveau insérée dans le chargeur, le témoin de charge s'allume. Après quelques minutes, le témoin de charge de couleur verte s'éteindra.

INDICATION DU VOYANT

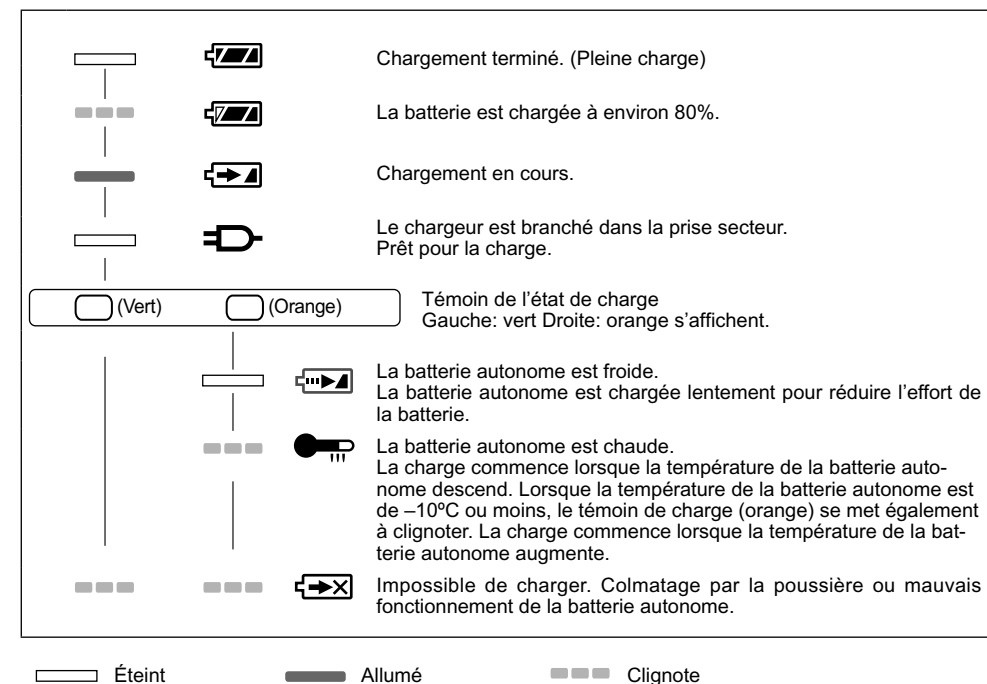

Avis aux utilisateurs concernant la collecte et l'élimination des piles et des appareils électriques et électroniques usagés



Apposé sur le produit lui-même, sur son emballage, ou figurant dans la documentation qui l'accompagne, ce pictogramme indique que les piles et appareils électriques et électroniques usagés doivent être séparés des ordures ménagères.



Afin de permettre le traitement, la valorisation et le recyclage adéquats des piles et des appareils usagés, veuillez les porter à l'un des points de collecte prévus, conformément à la législation nationale en vigueur ainsi qu'aux directives 2002/96/CE et 2006/66/CE.



En éliminant piles et appareils usagés conformément à la réglementation en vigueur, vous contribuez à prévenir le gaspillage de ressources précieuses ainsi qu'à protéger la santé humaine et l'environnement contre les effets potentiellement nocifs d'une manipulation inappropriée des déchets.



Cd

Pour de plus amples renseignements sur la collecte et le recyclage des piles et appareils usagés, veuillez vous renseigner auprès de votre mairie, du service municipal d'enlèvement des déchets ou du point de vente où vous avez acheté les articles concernés.

Le non-respect de la réglementation relative à l'élimination des déchets est passible d'une peine d'amende.

Pour les utilisateurs professionnels au sein de l'Union européenne

Si vous souhaitez vous défaire de pièces d'équipement électrique ou électronique, veuillez vous renseigner directement auprès de votre détaillant ou de votre fournisseur.

[Information relative à l'élimination des déchets dans les pays extérieurs à l'Union européenne]

Ce pictogramme n'est valide qu'à l'intérieur de l'Union européenne. Pour connaître la procédure applicable dans les pays hors Union Européenne, veuillez vous renseigner auprès des autorités locales compétentes ou de votre distributeur.

Note relative au pictogramme à apposer sur les piles (voir les 2 exemples ci-contre)

Le pictogramme représentant une poubelle sur roues barrée d'une croix est conforme à la réglementation. Si ce pictogramme est combiné avec un symbole chimique, il remplit également les exigences posées par la Directive relative au produit chimique concerné.

SPECIFICATIONS

PERCEUSE ET TOURNEVIS SUR BATTERIE (EY6220)

Moteur	2,4 V c.c.
Vitesse sans charge	LOW: 220 min ⁻¹ (tr/min.) HIGH: 400 min ⁻¹ (tr/min.)
Arbre d'entraînement hexagonal	6,35 mm, (1/4") filet plat
Diamètre maximum de forage de métal	2 mm (5/64")
Couple max.	LOW: 2,9 Nm (30 kg-cm, 26 in.lbs.) HIGH: 1,5 Nm (15 kg-cm, 13 in.lbs.)
Couple maximum	2,0 Nm (20 kg-cm) à la position 5
Longueur hors tout	239 mm
Poids (avec batterie)	0,4 kg

BATTERIE (EY9221)

Batterie accumulatrice	Batterie Ni-MH
Tension	2,2 V c.c. (1,2 V × 2 cellules)

CHARGEUR DE BATTERIE (EY0L11)

Temps de charge	45 min
Poids	0,6 kg

Remarque: Pour les batteries applicables à ce chargeur, reportez-vous à l'étiquette apposée sur le chargeur ou au catalogue général actuel.



Istruzioni originalmente scritte in: inglese.
Istruzioni originali tradotte in: altre lingue.

Prima dell'uso, leggere sia il libretto "Norme di sicurezza" che questo manuale.

NORME DI SICUREZZA ADDIZIONALI

- 1) Tenere presente che questo attrezzo è sempre pronto a funzionare, perché non è necessario collegarlo ad una presa di corrente.
- 2) Praticando fori alle pareti, pavimento, ecc., si potrebbero incontrare fili elettrici. **NON TOCCARE IL MANDRINO O QUALSIASI ALTRA PARTE METALLICA SUL DAVANTI DEL TRAPANO.** Tenere l'attrezzo soltanto per il manico di plastica, per evitare scosse nel caso di trapanatura di un cavo sotto tensione.
- 3) Se la punta si inceppa, spegnere immediatamente l'attrezzo per evitare un sovraccarico o il motore. Usare il movimento all'indietro per liberare le punte inceppate.
- 4) Durante la ricarica, il caricabatteria potrebbe riscaldarsi leggermente. Questo è normale. Non ricaricare batteria per lunghi periodi.
- 5) Usare soltanto un panno morbido e asciutto per pulire l'attrezzo. Non usare un panno bagnato, solventi, benzina od altre sostanze volatili per la pulizia.
- 6) Indossare delle protezioni per l'udito, quando si usa l'attrezzo per un lungo periodo.

Simbolo	Significato
V	Volt
==	Corrente diretta
n_0	Velocità senza carico
$\dots \text{ min}^{-1}$	Giri o reciprocazioni per minuto
Ah	Capacità elettrica del pacco batteria
	Per ridurre il pericolo di lesioni, è necessario leggere e comprendere il manuale di istruzioni.
	Solo per uso interno.

⚠ AVVERTIMENTO:

- Usare esclusivamente i pacchi batteria Panasonic progettati per l'uso con questo attrezzo ricaricabile.
- La Panasonic non sarà responsabile per eventuali danni o incidenti causati dall'uso di un pacco batteria riciclato e/o contraffatto.
- Non smaltire il pacco batteria in falò, né esporlo a calore eccessivo.
- Non avvitare chiodi o simili nel pacco batteria, non sottoporlo ad urti, non disassemblarlo, né tentare di modificarlo.
- Impedire che oggetti metallici vengano a contatto con i terminali del pacco batteria.
- Non trasportare, né conservare il pacco batteria nello stesso contenitore di chiodi od oggetti metallici simili.
- Non caricare il pacco batteria in luoghi con alte temperature, come vicino al fuoco o alla luce diretta del sole. In caso contrario, la batteria potrebbe surriscaldarsi, incendiarsi, o esplodere.
- Usare esclusivamente l'apposito caricabatteria per caricare il pacco batteria. In caso contrario, la batteria potrebbe presentare fughe, surriscaldarsi, o esplodere.
- Se il pacco batteria risulta deteriorato, sostituirlo con uno nuovo. L'uso prolungato di un pacco batteria danneggiato può generare calore, danni e incendi.

FUNZIONAMENTO

Albero motore esagonale...(A)

NOTA: Quando si applica o si rimuove la punta, accertarsi di regolare il dispositivo di blocco dell'interruttore principale nella posizione di blocco.

Selezionare la punta corretta e spingerla leggermente nell'albero motore esagonale dell'unità principale.

(Fare riferimento alla figura 2)

※ Fare riferimento alla figura 2 per le punte utilizzabili.

Manopola dell'innesto...(B)

Quando si usa l'utensile per avvitare viti in materiali morbidi o per viti a terminale, ecc., c'è il rischio di danneggiare il materiale o le filettature se la coppia è eccessivamente alta. Per compensare ciò, la coppia dell'innesto può essere regolata girando la manopola dell'innesto fino alla regolazione richiesta.

La posizione dell'innesto 1 è il minimo e la coppia dell'innesto aumenta con le posizioni 2, 3, 4 e 5. Quando il dispositivo è regolato nella posizione 6, l'innesto non scivola e la connessione al motore è diretta.



ATTENZIONE: Se il blocco batteria si scarica durante l'uso, l'innesto può non scivolare neppure nelle posizioni 4 o 5. In questo caso, ricaricare il blocco batteria.

(Fare riferimento alla figura 3)

Funzione di bloccaggio punta

1. Con l'interruttore in posizione OFF la punta è bloccata in posizione e l'attrezzo può essere usato come cacciavite manuale. C'è un po' di gioco nel mandrino, ma questo non è un difetto.
 2. Questa funzione è molto comoda per stringere viti che richiedono una coppia superiore a quella massima del cacciavite (posizione  della frizione), per essere sicuri che una vite sia saldamente avvitata o per allentare una vite estremamente stretta.
- (Fare riferimento alla figura 4)

Interruttore principale (ON/OFF)...(E)

Premere la metà superiore dell'interruttore per la rotazione in avanti (), o la metà inferiore dell'interruttore per la rotazione all'indietro ().

(Fare riferimento alla figura 5)

Selettore di velocità...(C)

Scegliere la velocità bassa o alta a seconda dell'impiego.

LOW	200min ⁻¹ (rpm)	Forte
HIGH	400min ⁻¹ (rpm)	Inferiore

PRECAUZIONE! Controllare il selettore di velocità prima dell'uso.

(Fare riferimento alla figura 6)

Dispositivo di blocco dell'interruttore principale...(D)

Dopo l'uso, regolare il dispositivo di blocco dell'interruttore principale nella posizione di blocco per evitare attivazioni accidentali.

(Fare riferimento alla figura 7)

Pacco batteria (EY9221)...(F)

Per un uso corretto del pacco batteria

Pacco batteria Ni-MH

- Ricaricare la batteria Ni-MH completamente prima di metterla via per assicurare una lunga durata.
- La temperatura ambientale si deve aggirare tra 0°C (32°F) e 40°C (104°F). Se il pacco batteria è usato quando la temperatura è al di sotto di 0°C (32°F), lo strumento smetterà di funzionare correttamente. Ricaricate la batteria completamente per un suo uso corretto.
- Quando il pacco batteria non viene usato, tenerlo lontano da altri oggetti metallici come: clip, monetine, chiavi, chiodi, viti o altri piccoli oggetti metallici che potrebbero creare un collegamento da un terminale all'altro. Cortocircuitare i terminali del pacco batteria potrebbe causare scintille, ustioni oppure un incendio.
- Quando si usa il pacco batteria Ni-MH assicurarsi che il luogo di lavoro sia ben ventilato.

Durata del pacco batteria

Le batterie ricaricabili posseggono una durata limitata. Se il tempo di funzionamento diventa estremamente breve dopo la ricarica, sostituire il pacco batteria con uno nuovo.

Riciclo batteria

ATTENZIONE: Per ragioni relative alla protezione dell'ambiente e al riciclaggio dei materiali, assicurarsi che lo smaltimento del prodotto avvenga in un luogo ufficialmente preposto a tale fine (ammesso che esista nell'area dell'utente).

Caricabatterie (EY0L11)...(H)**Ricarica****Avvertenze generiche per il pacco batteria Li-ion/Ni-MH**

NOTA: • Per caricare un pacco batteria freddo (al di sotto di 0°C) in un luogo caldo, lasciare il pacco batteria nel locale per oltre un'ora per permettere allo stesso di raggiungere la temperatura ambiente. (Altrimenti il pacco batteria potrebbe non essere completamente ricaricato.)

- Lasciate raffreddare il caricatore quando caricate più di due pacchi batterie consecutivamente.
- Non infilate le dita nel foro di contatto per tenere in mano il caricabatterie o altro scopo.
- In caso di ricarica continuata, attendere circa 5 secondi dopo avere rimosso un pacco batteria, quindi inserire l'altro.

PRECAUZIONE: Onde evitare il rischio d'incendio o il danneggiamento del caricabatteria:

- Non usate l'energia fornita da un generatore a motore.
- Non coprite le prese d'aria di caricabatteria e pacco batteria.
- Scollegare il caricabatteria se non in uso.

Pacco batteria Li-ion

NOTA: Al momento dell'acquisto, il pacco batteria non è carico. Assicurarsi di caricare la batteria prima dell'uso.

Pacco batteria Ni-MH

NOTA: Caricare un pacco batteria nuovo o un pacco batteria che non è stato usato per un lungo periodo, per circa 24 ore per riportare la batteria alla sua piena capacità.

Caricabatteria

1. Collegare il caricatore alla presa di corrente.

NOTA: L'inserimento della spina nella presa di corrente c.a. potrebbe provocare delle scintille, ma questo non è un problema in termini di sicurezza.

2. Afferrare il coperchio del vano batteria (pacco batteria Li-ion o Ni-MH) interessato. Farlo scorrere per consentire l'inserimento.

3. Inserire saldamente il pacco batteria nel caricabatteria.

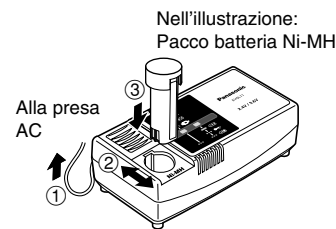

4. Durante la ricarica, la spia di carica si accende. Quando la ricarica è stata completata, un interruttore elettronico interno scatta automaticamente per evitare la sovraccarica.

- La ricarica non avviene se il pacco batteria è caldo (per esempio, subito dopo l'uso per un lavoro pesante).

La spia di standby arancione lampeggia mentre la batteria si sta raffreddando.

La ricarica comincia poi automaticamente.

5. La spia di carica (verde) lampeggia lentamente quando la batteria è carica per l'80% circa. (solo batterie Li-ion)

6. A ricarica completata, la spia verde si spegne.

7. Qualora la temperatura del pacco batteria raggiunga gli 0°C o meno, il tempo di ricarica è maggiore rispetto al tempo di ricarica normale. Anche a batteria completamente carica, l'utensile dispone di circa il 50% dell'energia di cui dispone una batteria carica alla temperatura di esercizio normale.

8. Se la spia di carica (verde) non si spegne, rivolgersi a un rivenditore autorizzato.

9. Se un pacco batteria completamente ricaricato viene inserito di nuovo nel caricabatteria, la spia di carica si illumina. Dopo alcuni minuti, la spia di carica verde si spegnerà.

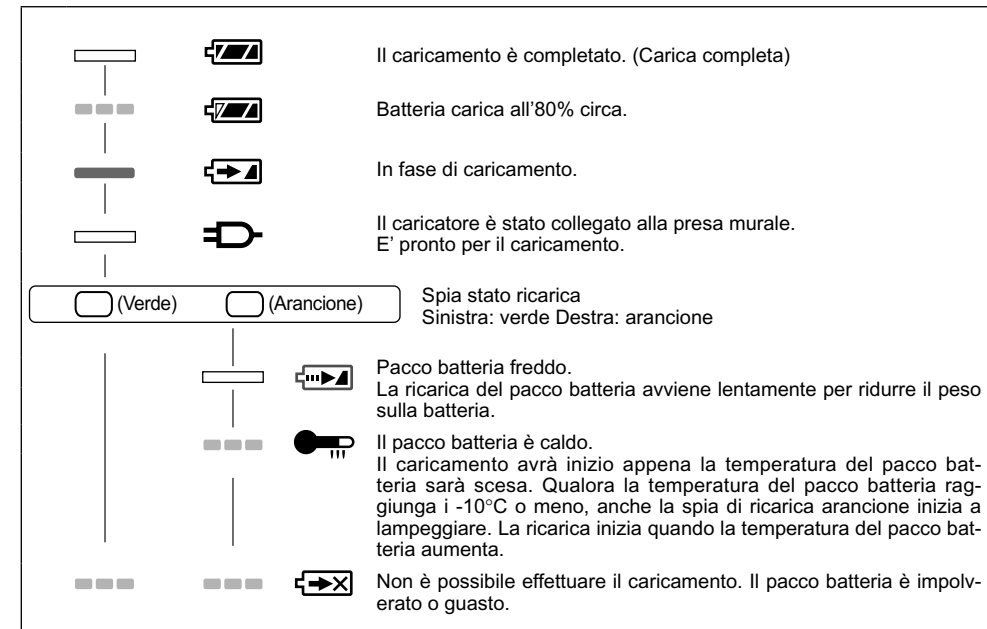
SEGNALI SPIE

Spenta

Accesa

Lampeggia

Informazioni per gli utenti sulla raccolta e l'eliminazione di vecchie apparecchiature e batterie usate



Questi simboli sui prodotti, sull'imballaggio, e/o sulle documentazioni o manuali accompagnanti i prodotti indicano che i prodotti elettrici, elettronici e le batterie usate non devono essere buttati nei rifiuti domestici generici.



Per un trattamento adeguato, recupero e riciclaggio di vecchi prodotti e batterie usate, vi preghiamo di portarli negli appositi punti di raccolta, secondo la legislazione vigente nel vostro Paese e le Direttive 2002/96/EC e 2006/66/EC.



Smaltendo correttamente questi prodotti e le batterie, contribuirete a salvare importanti risorse e ad evitare i potenziali effetti negativi sulla salute umana e sull'ambiente che altrimenti potrebbero verificarsi in seguito ad un trattamento inappropriato dei rifiuti.



Cd

Per ulteriori informazioni sulla raccolta e sul riciclaggio di vecchi prodotti e batterie, vi preghiamo di contattare il vostro comune, i vostri operatori per lo smaltimento dei rifiuti o il punto vendita dove avete acquistato gli articoli. Sono previste e potrebbero essere applicate sanzioni qualora questi rifiuti non siano stati smaltiti in modo corretto ed in accordo con la legislazione nazionale.

Per utenti commerciali nell'Unione Europea

Se desiderate eliminare apparecchiature elettriche ed elettroniche, vi preghiamo di contattare il vostro commerciante od il fornitore per maggiori informazioni.

[Informazioni sullo smaltimento rifiuti in altri Paesi fuori dall'Unione Europea]

Questi simboli sono validi solo all'interno dell'Unione Europea. Se desiderate smaltire questi articoli, vi preghiamo di contattare le autorità locali od il rivenditore ed informarvi sulle modalità per un corretto smaltimento.

Nota per il simbolo delle batterie (esempio con simbolo chimico riportato sotto il simbolo principale):

Questo simbolo può essere usato in combinazione con un simbolo chimico; in questo caso è conforme ai requisiti indicati dalla Direttiva per il prodotto chimico in questione.

CARATTERISTICHE TECNICHE

TRAPANO E CACCIAVITE SENZA FILI (EY6220)

Motore	Motore CC da 2,4 V
Velocità senza carico	BASSA: 220 min-1 (giri al minuto) ALTA: 400 min-1 (giri al minuto)
Albero motore esagonale	6,35 mm, larghezza di 1/4 di pollice
Diametro massimo di trapanatura in metallo	2 mm (5/64")
Coppia massima	BASSA: 2,9 Nm (30 kg-cm) ALTA: 1,5 Nm (15 kg-cm)
Coppia dell'innesto massima	2,0 Nm (20kg-cm) nella posizione 5
Lunghezza totale	239 mm
Peso (con blocco batteria)	0,4 kg

BLOCCO BATTERIA (EY9221)

Batteria di accumulatori	Batteria al Ni-MH
Tensione della batteria	2,4 V CC (1,2V × 2 elementi)

CARICABATTERIE (EY0L11)

Tempo di carica	45 min
Massa (peso)	0,6 kg

NOTA: Per quanto riguarda i pacchi batteria applicabili a questo caricatore, fare riferimento all'etichetta riportata sul caricatore o al catalogo generale più recente.



NL

Originele gebruiksaanwijzing: Engels
Vertaling van de originele gebruiksaanwijzing: Andere talen

Lees de “Veiligheidsvoorschriften” en onderstaande aanwijzingen goed door alvorens de machine in gebruik te nemen.

EXTRA VEILIGHEIDS-VOORSCHRIFTEN

- 1) Dit gereedschap staat altijd klaar voor gebruik. U hoeft geen stekker in een stopcontact te steken en andere aansluitingen te maken. Houd het gereedschap derhalve uit de buurt van kinderen.
- 2) Bij het boren of schroeven in een muur, vloer, etc. is het mogelijk dat u elektriciteitsdraden raakt. **RAAK DERHALVE NOOIT DE BOORKOP OF EEN ANDER METALEN DEEL VANHET GEREEDSCHAP AAN.** Voorkom een elektrische schok indien u per ongeluk een elektriciteitsdraad raakt en houd daarom het gereedschap bij de plastic greep vast.
- 3) Draai de hoofschakelaar direct in de uit-stand indien een blad vastzit. Op deze manier voorkomt u overbelasting met beschadiging van de accu of motor tot gevolg. Gebruik de richtinghendel om een vastgedraaid blad los te krijgen.
- 4) Tijdens het laden wordt de lader warm. Dit is normaal. Laad de accu echter NIET te lang op.
- 5) Reinig het gereedschap met een droge, zachte doek. Gebruik GEEN vochtige doek, thinner, benzine of andere oplosmiddelen voor het schoonmaken.
- 6) Draag oorbeschermers wanneer u het gereedschap gedurende langere tijd achtereen gebruikt.

Symbool	Betekenis
V	Volt
---	Gelijkstroom
n ₀	Onbelast
... min ⁻¹	Omwentelingen of toeren per minuut
Ah	Elektrische capaciteit van de accu
	Om het risico van letsel te verminderen, dient de gebruiker de gebruiksaanwijzing te lezen en ter kennis te nemen.
	Alleen voor gebruik binnenshuis.

⚠ WAARSCHUWING:

- Gebruik enkel Panasonic accu's die bestemd zijn voor gebruik met dit oplaadbare gereedschap.
- Panasonic kan niet aansprakelijk worden gesteld voor beschadigingen of ongelukken veroorzaakt door het gebruik van een gerecyclede accu of een namaak-accu.
- Gooi de accu nooit in vuur of stel deze ook niet aan overmatige hitte bloot.
- Sla geen nagels en dergelijke in de accu en stel deze ook niet bloot aan schokken. Probeer de accu ook niet te demonteren of er wijzigingen in aan te brengen.
- Zorg dat de accupolen niet in contact komen met metalen voorwerpen.
- Berg de accu niet in dezelfde doos op waarin nagels of andere metalen voorwerpen zijn.
- Laad de accu niet op een plaats met hoge temperaturen op, zoals in de buurt van een vuur of in direct zonlicht. De accu kan oververhit worden, in brand vliegen of exploderen.
- Gebruik uitsluitend de voorgeschreven acculader voor het opladen van de accu. De accu zou anders kunnen gaan lekken, oververhit worden of exploderen.
- Wanneer de accu versleten is, moet deze door een nieuwe worden vervangen. Als u een versleten of beschadigde accu blijft gebruiken, kan dit resulteren in hitteontwikkeling, ontbranding of barsten van de accu.

BEDIENING

Zeshoekige aandrijfas...(A)

OPMERKING: Stel de spanningsschakelaar in de vergrendelde stand alvorens een blad te bevestigen of te verwijderen. Kies een geschikt blad en druk het licht in de zeshoekige aandrijfas van het gereedschap.

(Zie afbeeldingen 2)

※ Zie afbeelding 2 voor bruikbare boren.

Koppelhendel...(B)

Wanneer u het gereedschap voor het schroeven in zacht materiaal of het vastschroeven van aansluitingen etc., gebruikt, bestaat de kans dat het materiaal of de schroeven worden beschadigd door een te hoog koppel. U kunt dit voorkomen door een juist koppel in te stellen. Draai derhalve de koppeling in de vereiste stand.

Koppelstand 1 is het minimale koppel. Stand 2, 3, 4 en 5 geven respectievelijk een hoger koppel. Bij stand 6 van de koppeling zal de koppeling niet slippen en is de verbinding met de motor direct.



LET OP: Indien de accu tijdens gebruik leeg raakt, zal de koppeling niet slippen bij stand 4 of 5. U moet in dat geval de accu opladen.

(Zie afbeeldingen 3)

Vergrendelen blad

1. Met de startschakelaar niet geactiveerd en een schroefblad geplaatst, kan het gereedschap als een gewone (handmatige) schroevendraaier worden gebruikt. Er is wat speling in de boorkop, maar dat is normaal.
2. Vergrendel het blad voor het vastdraaien van schroeven die een hoger koppel vereisen dan het maximale koppel van de schroevendraaier (stand  van de koppeling), voor het controleren van de vastheid van een schroef of voor het lossen van een schroef die erg vast zit. (Zie afbeeldingen 4)

Hoofschakelaar (ON/OFF)...(E)

Druk op de bovenste helft van de schakelaar voor het draaien in voorwaartse richting () en op de onderste helft voor het draaien in tegengestelde richting ().

(Zie afbeeldingen 5)

Snelheidskeuzeschakelaar...(C)

Kies afhankelijk van de klus een lage of hoge snelheid.

LOW	200min ⁻¹ (rpm)	Forte
HIGH	400min ⁻¹ (rpm)	Inferiore

LET OP! Controleer de stand van de snelheidskeuzeschakelaar alvorens gebruik.

(Zie afbeeldingen 6)

Hoofschakelaarvergrendeling...(D)

Druk na gebruik de hoofschakelaarvergrendeling in de vergrendelde stand zodat het gereedschap niet per ongeluk in werking kan worden gesteld.

(Zie afbeeldingen 7)

Accu (EY9221)...(F)

Juist gebruik van de accu

Ni-MH accu

- Laad de Ni-MH accu volledig op voordat u hem opbergt. Op deze manier kunt u de levensduur van de accu aanzienlijk verlengen.
- De optimale omgevingstemperatuur is tussen 0°C (32°F) en 40°C (104°F). Als de accu wordt gebruikt terwijl de temperatuur van de accu lager is dan 0°C (32°F), kan het voorkomen dat het elektrisch gereedschap niet goed functioneert. In dit geval laadt u de accu eerst volledig op om van goed functioneren zeker te zijn.
- Wanneer de accu niet wordt gebruikt, dient u deze uit de buurt van metalen voorwerpen te houden zoals paperclips, munten, sleutels, nagels, schroeven of andere kleine metalen voorwerpen die de aansluitpunten van de accu met elkaar in contact kunnen brengen. Wanneer de aansluitpunten van de accu worden kortgesloten, kan dit resulteren in vonken, brandwonden of zelfs brand.
- Gebruik de machine alleen in een goed geventileerde ruimte wanneer deze wordt gebruikt op een Ni-MH-accu.

Levensduur van de accu

De levensduur van de oplaadbare accu is niet onbeperkt. U dient een nieuwe accu aan te schaffen indien de gebruikstijd na de accu geladen te hebben aanzienlijk korter wordt.

Recyclen van de accu

ATTENTIE: Om het milieu te beschermen en nogmaals bruikbare materialen te recyclen, dient u de accu naar een hiervoor bestemd inzamelpunt te brengen.

Bij dit product zijn batterijen geleverd.

Wanneer deze leeg zijn, moet u ze niet weggooien maar inleveren als KCA.

Acculader (EY0L11)...(H)**Opladen****Belangrijke informatie voor Li-ion/Ni-MH accu's**

OPMERKING: • Laat een koude accu (kouder dan 0°C (32°F)), voordat deze wordt opgeladen in een warme omgeving, eerst minimaal een uur in deze ruimte liggen om op temperatuur te komen. (Anders is het mogelijk dat de accu niet volledig wordt opgeladen.)

- Laat de lader afkoelen wanneer u meer dan twee accu's na elkaar oplaadt.
- Steek uw vingers niet in de contactopening wanneer u de lader vastpakt.
- Bij continu opladen moet u ongeveer 5 seconden wachten tussen het verwijderen van een accu en het plaatsen van de volgende accu.

OPGELET: Om brandgevaar en beschadiging van de acculader te voorkomen.

- Gebruik geen stroom van een motorgenerator.
- Voorkom dat de ventilatiegaten van de lader en de accu worden bedekt.
- Maak de acculader los wanneer deze niet wordt gebruikt.

Li-ion accu

OPMERKING: De accu is niet volledig opgeladen wanneer u deze koopt. Laad de accu daarom voor gebruik op.

Ni-MH accu

OPMERKING: Laad een nieuwe accu, of een accu die u voor een lange tijd niet heeft gebruikt, ca. 24 uur op voor het verkrijgen van een optimale gebruikstijd.

Acculader

1. Steek de lader in een stopcontact.

OPMERKING: Wanneer de stekker in het stopcontact wordt gestoken, kunnen er vonken zijn, maar dit is niet gevaarlijk.

2. Kies het deksel van de huidige accuhouder (Li-ion accu of Ni-MH accu). Schuif het deksel van de accuhouder zodat de accu naar binnen gestoken kan worden.

3. Plaats de accu goed in de lader.

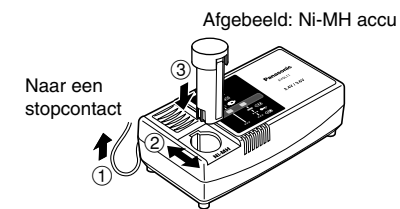

4. De laadindicator licht op tijdens het laden. Wanneer de accu is geladen, wordt automatisch een interne elektronische schakeling geactiveerd die voorkomt dat de accu wordt overladen.

- Wanneer de accu warm is, zal deze niet worden opgeladen (bijvoorbeeld direct na intensief gebruik). De oranje standby-indicator knippert tot de accu is afgekoeld. Vanaf dat moment wordt de accu automatisch opnieuw geladen.

5. De laadindicator (groen) knippert langzaam wanneer de accu ongeveer 80% is opgeladen. (Alleen Li-ion accu)

6. Wanneer het opladen is voltooid, zal de groene laadindicator uitgaan.

7. Als de temperatuur van de accu minder dan 0°C is, zal het volledig opladen van de accu langer duren dan de standaard oplaadtijd. Zelfs nadat de accu volledig is opgeladen, zal deze in dit geval slechts ongeveer 50% van het accuvermogen hebben in vergelijking met een accu die bij normale bedrijfstemperatuur volledig is opgeladen.

8. Als de laadindicator (groen) niet uitgaat, moet u contact opnemen met een officiële dealer.

9. Als een volledig opgeladen accu opnieuw in de acculader wordt geplaatst, zal het oplaadlampje oplichten. Na enkele minuten zal de groene laadindicator uitgaan.

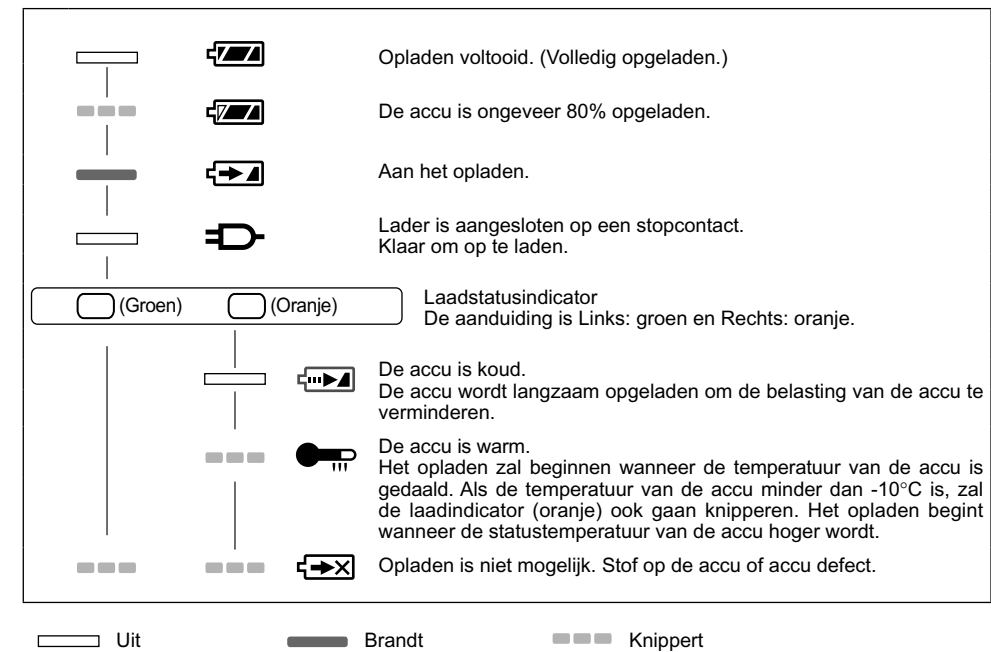
LAMPINDICATIES

Informatie voor gebruikers betreffende het verzamelen en verwijderen van oude uitrustingen en lege batterijen



Deze symbolen op de producten, verpakkingen, en/of begeleidende documenten betekenen dat gebruikte elektrische en elektronische producten en batterijen niet met het algemene huishoudelijke afval gemengd mogen worden.



Voor een correcte behandeling, recuperatie en recyclage van oude producten en lege batterijen moeten zij naar de bevoegde verzamelpunten gebracht worden in overeenstemming met uw nationale wetgeving en de Richtlijnen 2002/96/EC en 2006/66/EC.



Door deze producten en batterijen correct te verwijderen draagt u uw steentje bij tot het beschermen van waardevolle middelen en tot de preventie van potentiële negatieve effecten op de gezondheid van de mens en op het milieu die anders door een onvakkundige afvalverwerking zouden kunnen ontstaan.



Cd

Voor meer informatie over het verzamelen en recyclen van oude producten en batterijen, gelieve contact op te nemen met uw plaatselijke gemeente, uw afvalverwijderingsdiensten of de winkel waar u de goederen gekocht hebt.

Voor een niet-correcte verwijdering van dit afval kunnen boetes opgelegd worden in overeenstemming met de nationale wetgeving.

Voor zakengebruikers in de Europese Unie

Indien u elektrische en elektronische uitrusting wilt verwijderen, neem dan contact op met uw dealer voor meer informatie.

[Informatie over de verwijdering in andere landen buiten de Europese Unie]

Deze symbolen zijn enkel geldig in de Europese Unie. Indien u wenst deze producten te verwijderen, neem dan contact op met uw plaatselijke autoriteiten of dealer, en vraag informatie over de correcte wijze om deze producten te verwijderen.

Opmerking over het batterijensymbool (beneden twee voorbeelden):

Dit symbool kan gebruikt worden in verbinding met een chemisch symbool. In dat geval wordt de eis, vastgelegd door de Richtlijn voor de betrokken chemische producten vervuld.

TECHNISCHE GEGEVENS

DRAADLOZE BOOR & SCHROEVEDRAAIER (EY6220)

Motor	2,4 V gelijkstroommotor
Onbelaste snelheid	LOW: 220/min ⁻¹ . HIGH: 400/min ⁻¹ .
Zeshoekige aandrijfjas	6,35 mm over vlakke kanten
Maximale boordiameter voor metaal	2 mm (5/64")
Maximaal koppel	LOW: 2,9 Nm (30 kg-cm) HIGH: 1,5 Nm (15 kg-cm)
Maximaal aanhaalkoppel	2,0 Nm (20 kg-cm) bij stand 5
Totale lengte	239 mm
Gewicht (met accu)	0,4 kg

ACCU (EY9221)

Batterij in accu	Ni-MH batterij
Accuvoltage	2,4 V gelijkstroom (1,2 V × 2 cellen)

ACCULADER (EY0L11)

Laadtijd	45 min
Gewicht	0,6 kg



OPMERKING: Voor de accu's die met deze acculader kunnen worden opgeladen, dient u het label op de acculader of de informatie in de meest recente catalogus te lezen.

E Manual de instrucciones original: Inglés
Traducción del manual de instrucciones original: Otros idiomas

Lea el folleto "Instrucciones de seguridad" y la siguiente información antes de usar la unidad.

REGLAS DE SEGURIDAD ADICIONALES

- 1) Tenga en cuenta que esta herramienta está siempre lista para entrar en funcionamiento, dado que no necesita enchufarse a ninguna toma eléctrica.
- 2) Al taladrar paredes, suelos, etc., puede que se encuentre con de cables corriente eléctrica. ¡ NO TOQUE EL PORTABROCAS NI NINGUNA PIEZA METALICA DELANTERA DE LA HERRAMIENTA! Sujete la herramienta sólo por la empuñadura plástica para evitar sacudidas eléctricas en caso de que taladre algún cable de electricidad.
- 3) Si la broca se atasca, desconecte inmediatamente el interruptor principal para evitar cualquier sobrecarga que pudiera dañar el bloque de pilas o el motor, y utilice la marcha atrás para desatascar la broca.
- 4) Puede que el cargador se caliente ligeramente durante la operación de carga pero esto es completamente normal. No cargue la batería durante largos períodos de tiempo.
- 5) Utilice sólo un paño suave y seco para limpiar la herramienta. No utilice paños húmedos, bencina, diluyentes u otros disolventes volátiles de limpieza.
- 6) Utilice protectores auditivos cuando deba usar la herramienta por períodos prolongados.

Símbolo	Significado
V	Voltios
— — —	Corriente continua
n_0	Velocidad sin carga
... min ⁻¹	Revoluciones o reciprocaciones por minuto
Ah	Capacidad eléctrica del bloque de batería
	Para reducir el riesgo de lesiones el usuario debe leer y comprender el manual de instrucciones.
	Sólo para uso en interiores.

⚠ ADVERTENCIA:

- Solamente use paquetes de baterías Panasonic que están diseñados para uso con esta herramienta recargable.
 - Panasonic no asume ninguna responsabilidad por daños o accidentes provocados por el uso de un paquete de baterías recicladas y un paquete de baterías no originales.
 - No elimine el paquete de baterías en el fuego, ni lo exponga al calor excesivo.
 - No entierre clavos ni similares en el paquete de baterías, no lo someta a golpes, no lo desarme, ni intente modificarlo.
 - No permita que los objetos metálicos toquen los terminales del paquete de baterías.
 - No transporte ni almacene el paquete de baterías en el mismo contenedor que clavos u otros objetos metálicos similares.
 - No cargue el paquete de baterías en un lugar a alta temperatura, como por ejemplo cerca de una fuente de fuego o bajo la luz solar directa. De otra manera, la batería podría sobrecalentarse, encenderse o explotar.
 - Solamente use el cargador dedicado para cargar el paquete de baterías. De otra manera, la batería podría filtrarse, sobrecalentarse o explotar.
 - Cuando el paquete de pilas se deteriora, reemplácelo con uno nuevo.
- El uso continuo de un paquete de pilas dañado puede ser causa de la generación de calor, ignición o rotura de batería.

FUNCIONAMIENTO

Eje de transmisión hexagonal...(A)

NOTA: Confirme que el seguro del interruptor principal está en la posición de fijación antes de instalar o desmontar la broca.

Seleccione una broca apropiada y empuje ligeramente en el eje de transmisión hexagonal de la unidad principal.

(Refiérase a la figura 2)

※ Refiérase a la figura 2 para mas detalles de los tipos de brocas utilizables.

Mango del embrague...(B)

Cuando se utilice la herramienta para atornillar los tornillos en un material suave o para los tornillos en una terminal, etc. existe la posibilidad de que se rompa el material o las roscas si se aprieta con un par excesivo. Para compensarlo, se puede ajustar el par de embrague girando el mango del embrague al ajuste correspondiente.

La posición de embrague 1 es el mínimo y el par del embrague aumenta a medida que se mueve a 2, 3, 4 y 5. Cuando el dispositivo está en la posición 6, no se produce el resbalamiento del embrague y la conexión al motor será directa.

PRECAUCION: Si la batería recargable pierde fuerza durante el uso, no habrá un resbalamiento del embrague, incluso en las posiciones 4 ó 5. Deberá cargarse la batería.

(Refiérase a la figura 3)

Función de enclavamiento de la broca

1. Con el interruptor en la posición de desconexión, la broca está enclavada en su lugar y la herramienta puede utilizarse como un destornillador manual. Quedará un poco de huelgo en el portabrocas, pero esto es normal y no es indicación de mal funcionamiento.
 2. Esta función es muy práctica para apretar tornillos que requieran un par motor mayor que el par máximo de la taladradora (posición del embrague), para confirmar el apretado de los tornillos o para aflojar un tornillo muy apretado.
- (Refiérase a la figura 4)

Interruptor principal (ON/OFF)...(E)

Presione la parte superior del interruptor para girar hacia adelante (↻) o la parte inferior para girar hacia atrás.

(Refiérase a la figura 5)

Conmutador selector de velocidad...(C)

Seleccione la velocidad alta o baja de acuerdo al tipo de trabajo.

BAJA	200 min ⁻¹ (rpm)	Potente
ALTA	400 min ⁻¹ (rpm)	Menos

¡PRECAUCION! Confirme la posición del conmutador selector de velocidad antes de usar la herramienta.

(Refiérase a la figura 6)

Seguro del interruptor principal...(D)

Cuando ya no lo vaya a utilizar más, mueva el seguro del interruptor principal a la posición de fijación para evitar que pueda funcionar accidentalmente.

(Refiérase a la figura 7)

Bloque de pilas (EY9221)...(F)

Uso apropiado de la batería

Batería Ni-MH

- Cargue la batería Ni-MH completamente antes del almacenaje para asegurar que tenga una larga vida útil.
- La variación de temperatura ambiente es de entre 0°C (32°F) y 40°C (104°F). Si la batería se utiliza cuando la temperatura de la batería es inferior a 0°C (32°F), la herramienta puede no funcionar correctamente. En este caso, cargue la batería completamente para que funcione adecuadamente.
- Cuando no se utiliza la batería, manténgala separada de otros objetos metálicos, como: clips de papel, monedas, llaves, clavos, tornillos u otros objetos metálicos pequeños que pueden actuar de conexión entre un terminal y el otro. Un cortocircuito entre los terminales de la batería pueden ocasionar chispas, quemaduras o incendios.
- Al manejar una batería Ni-MH asegúrese de que el lugar está bien ventilado.

Vida útil de la batería

Las baterías recargables tienen una vida útil limitada. Si el tiempo de funcionamiento se acorta mucho tras la recarga, sustituya la batería por una nueva.

Reciclado de la batería

ATENCIÓN: Para la protección del medio ambiente y reciclado de materiales, asegúrese de que la desecha en un lugar especificado oficialmente, si hay uno en su país.

Cargador de baterías (EY0L11)...(H)**Carga****Precauciones comunes para las baterías Li-ión/Ni-MH**

NOTA: • Cuando se vaya a cargar una batería fría (unos 0°C (32°F) o menos) en un cuarto cálido, deje la batería en la habitación durante al menos una hora y cárguela cuando se haya calentado a la temperatura de la habitación. (De lo contrario, la batería puede no cargarse totalmente.)

- Deje que se enfríe el cargador al cargar más de dos baterías de forma consecutiva.
- No introduzca sus dedos dentro del hueco del contacto, cuando esté sujetando el cambiador o en ninguna otra ocasión.
- Cuando se está cargando continuamente, espere aproximadamente 5 segundos después de retirar un paquete de baterías antes de insertar el siguiente.

PRECAUCIÓN: Para impedir el riesgo de incendio o daños del cargador de batería.

- No utilice una fuente de alimentación de un generador motorizado.
- No tapone los orificios de ventilación del cargador y la batería.
- Desenchufe el cargador cuando no lo utilice.

Batería de Li-ión

NOTA: Su batería no está totalmente cargada al momento de comprarla. Asegúrese de cargar la batería antes de utilizarla.

Batería Ni-MH

NOTA: Cargue una nueva batería, o una batería que no haya sido utilizado durante mucho tiempo durante 24

horas seguidas para que la batería se cargue totalmente.

Cargador de batería

1. Enchufe el cargador en la fuente de alimentación de CA.

NOTA: Se pueden producir chispas cuando se inserta el enchufe en la alimentación eléctrica de CA pero este no es un problema en términos de seguridad.

2. Seleccione la cubierta de enchufe de carga de batería actual (batería de Li-ión o batería de Ni-MH). Deslice la cubierta de enchufe de carga de batería para permitir su colocación.

3. Meta firmemente la batería en el cargador.

Ilustración:
Batería Ni-MH

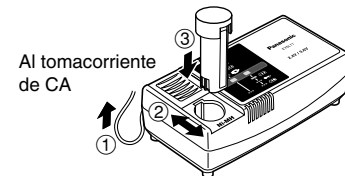

Al tomacorriente de CA

4. La luz indicadora de carga permanecerá encendida durante la carga. Cuando haya terminado la carga, se accionará automáticamente un conmutador electrónico interno para impedir cualquier sobrecarga.

- No podrá cargar la batería si ésta está todavía caliente (por ejemplo, inmediatamente después de haber trabajado mucho).

La luz de espera naranja seguirá destellando hasta que se enfríe la batería.

La carga comenzará automáticamente.

5. La luz de carga (verde) destellará lentamente cuando la batería se haya cargado a un 80%. (Sólo batería Li-ión)

6. Cuando se completa la carga, la luz de carga en verde se apagará.

7. Si la temperatura de la batería es de 0°C o menos, la batería demora más en cargarse completamente que el tiempo de carga normal. Incluso cuando la batería esté completamente cargada, tendrá aproximadamente 50% de la carga de una batería totalmente cargada a la temperatura de funcionamiento normal.

8. Si no se enciende la luz (verde) de carga consulte con un concesionario autorizado.

9. Si se vuelve a colocar una batería totalmente cargada en el cargador, se encenderá la luz de carga. Luego de algunos minutos, la lámpara de carga en verde se apagará.

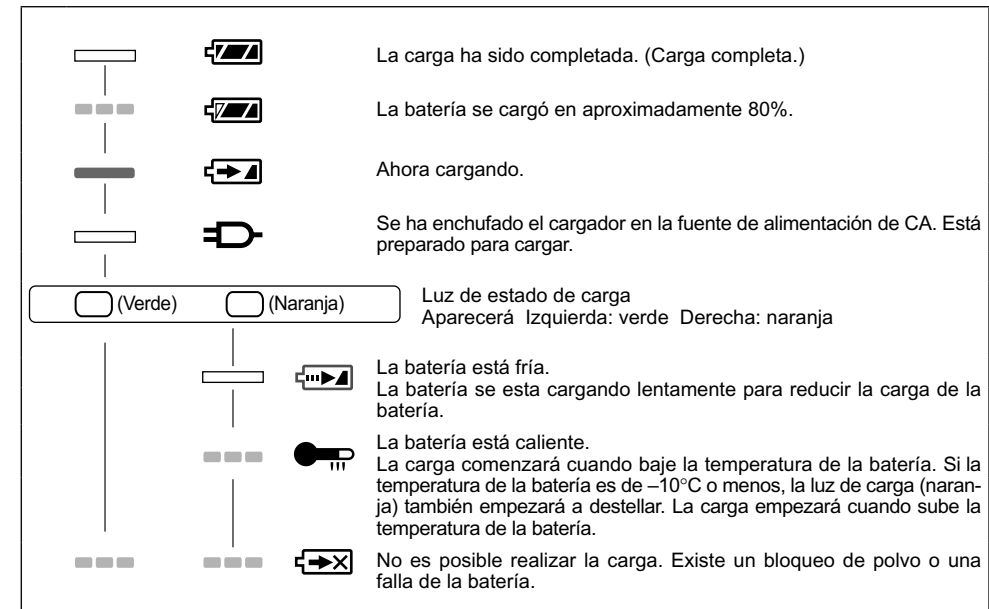
INDICACIÓN DE LA LÁMPARA

Apagada

Encendida

Parpadeando

Información para Usuarios sobre la Recolección y Eliminación de aparatos viejos y baterías usadas



Estos símbolos en los productos, embalajes y/o documentos adjuntos, significan que los aparatos eléctricos y electrónicos y las baterías no deberían ser mezclados con los desechos domésticos.



Para el tratamiento apropiado, la recuperación y el reciclado de aparatos viejos y baterías usadas, por favor, observe las normas de recolección aplicables, de acuerdo a su legislación nacional y a las Directivas 2002/96/CE y 2006/66/CE.



Al desechar estos aparatos y baterías correctamente, Usted estará ayudando a preservar recursos valiosos y a prevenir cualquier potencial efecto negativo sobre la salud de la humanidad y el medio ambiente que, de lo contrario, podría surgir de un manejo inapropiado de los residuos.



Cd

Para mayor información sobre la recolección y el reciclado de aparatos y baterías viejos, por favor, contacte a su comunidad local, su servicio de eliminación de residuos o al comercio donde adquirió estos aparatos.

Podrán aplicarse penas por la eliminación incorrecta de estos residuos, de acuerdo a la legislación nacional.

Para usuarios empresariales en la Unión Europea

Si usted desea descartar aparatos eléctricos y electrónicos, por favor contacte a su distribuidor o proveedor a fin de obtener mayor información.

[Información sobre la Eliminación en otros Países fuera de la Unión Europea]

Estos símbolos sólo son válidos dentro de la Unión Europea. Si desea desechar estos objetos, por favor contacte con sus autoridades locales o distribuidor y consulte por el método correcto de eliminación.

Nota sobre el símbolo de la batería (abajo, dos ejemplos de símbolos):

Este símbolo puede ser usado en combinación con un símbolo químico. En este caso, el mismo cumple con los requerimientos establecidos por la Directiva para los químicos involucrados.

ESPECIFICACIONES

TALADRO Y DESTORNILLADOR SIN CABLES (EY6220)

Motor	Motor de CC de 2,4V
Velocidad sin carga	BAJA: 200min. ⁻¹ (R.P.M.) ALTA: 400min. ⁻¹ (R.P.M.)
Eje de transmisión hexagonal	6,35 mm, (1/4") por corrosiones
Diámetro máximo de perforación para metal	2 mm (5/64")
Par máximo	BAJA: 2,9 Nm (30 kg-cm, 26 pulg. lbs.) ALTA: 1,5 Nm (15 kg-cm, 13 pulg. lbs.)
Par de emblague máximo	2,0 Nm (20 kg-cm, 17,5 pulg. lbs.) en la posición 5
Longitud total	239 mm (9-3/8")
Peso (con batería recargable)	0,4 kg (0,9 lbs.)

BATERIA RECARGABLE (EY9221)

Carga de batería	Batería de Ni-MH
Voltage de la batería	CC de 2,4V (1,2 V × 2 pilas)

CARGADOR DE BATERIA (EY0L11)

Tiempo de carga	45 min
Masa (Peso)	0,6 kg (1,54 lbs.)

NOTA: Para las baterías que pueden utilizarse en este cargador, vea la etiqueta en el cargador o catálogo general vigente.



Oprindelige instruktioner: Engelsk
Oversættelse af de oprindelige instruktioner:
Andre sprog

Gennemlæs den ille bog "sikkerhedsinstruktioner" og det efterfølgende inden brug.

EKSTRA SIKKERHEDSREGLER

- Vær opmærksom på at dette værktøj altid er parat til at kunne betjenes, da det ikke skal forbindes til en stikkontakt. Derfor må det altid holdes uden for børns rækkevidde.
- Når der bores eller skrues ind i vægge, gulve, etc., kan det forekomme at der stødes på strømførende elektriske ledninger. BERØRIKKE BOREPATRONEN ELLER EN HVILKEN SOM HELST AF DE FORRESTE METALDELE PÅ VÆRKTØJET! Hold kun værktøjet i plastikhåndtaget for at forhindre elektriske stød fremt du borer eller skrues ind i en strømførende ledning.
- Hvis boret sætter sig fast, må du straks slukke for hovedafbryderen for at forhindre overbelastning som kan medføre beskadigelse af batteriet eller motoren. Anvend vendingsfunktionen til løsning af bor der har sat sig fast.
- Under opladningen kan det forekomme at opladeren bliver lidt varm. Dette er normalt. Oplad IKKE batteriet i en længere periode.
- Anvend kun en tør blød klud til at tørre apparatet af med. Anvend IKKE en fugtet klud, fortynder, rensbenzin, eller andre flygtige opløsningsmidler til rengøringen.
- Brug høreværn, når værktøjet anvendes i længere tid.

Symbol	Betydning
V	Volt
---	Jævnstrøm
n_0	Ubelastet hastighed
... min ⁻¹	Omdrejninger eller slag pr. minut
Ah	Batteripakningens elektriske kapacitet
	For at reducere risikoen for tilskadekomst, skal brugeren læse og forstå brugsvejledningen.
	Kun til indendørs brug

⚠ ADVARSEL:

- Benyt ikke andre batteripakninger end Panasonic-batteripakninger, som er beregnet til brug med dette genopladelige værktøj.
- Panasonic kan ikke holdes ikke ansvarlig for skader eller uheld, som er forårsaget af anvendelse af en genbrugt batteripakning eller en ikke-original batteripakning.
- Bortskaf ikke batteripakningen ved at smide den på åben ild og udsæt den ikke for ekstrem varme.
- Undlad at slå ting som søm i batteripakningen, udsætte den for stød, adskille den eller forsøge at ændre den.
- Lad ikke metalgenstande komme i berøring med batteripakningens terminaler.
- Undlad at transportere og opbevare batteripakningen i den samme beholder som indeholder søm eller andre lignende metalgenstande.
- Oplad ikke batteripakningen på et sted med høje temperaturer, som for eksempel i nærheden af åben ild eller i direkte sol. Dette kan bevirke, at batteriet overophedes, bryder i brand eller eksploderer.
- Benyt aldrig andre opladere end den beregnede til opladning af batteripakningen. Dette kan bevirke, at batteriet lækker, overophedes eller eksploderer.
- Når batteripakningen er udtjent, skal den skiftes ud med en ny.
Fortsat anvendelse af en beskadiget batteripakning kan resultere i varmedannelse, antænding og revner i batteriet.

BETJENING

Sekskantet skaft...(A)

BEMÆRK: Husk at sætte afbryderkontaktens lås i løst stilling, når du på- eller afmonterer boret.

Brug et passende bor og tryk det forsigtigt ind det sekskantede skaft på hoveddelen.

(Se figur 2)

※ Se figur 2 for anvendelige bits.

Koblingshåndtag...(B)

Når dette værktøj anvendes til at skrue skrue i blødt materiale eller til terminalskrue o.lign., er der risiko for, at materialet eller gevindene lider skade, hvis drejningsmomentet er for højt. For at kompensere for dette kan koblingsdrejningsmomentet justeres ved at koblingshåndtaget drejes til den påkrævede stilling.

Koblingsposition 1 er minimumstillingen, og koblings-drejningsmomentet øges med positionerne 2,3,4,5. Når anordningen sættes til position 6, vil koblingen ikke glide og motoren kobles direkte til.

FORSIGTIG: Hvis batteripakningen bliver svag under brugen, vil koblingen muligvis ikke glide i positionerne 4 eller 5. I dette tilfælde skal du oplade batteriet igen.

(Se figur 3)

Borlåsefunktion

- Når udløseromskifteren ikke er tilkoblet og et skruetrækkerbor er fastlåst, kan værktøjet anvendes som en manuel skruetrækker. Der vil være lidt slør i borepatronen, men dette er ikke tegn på funktionsproblemer.
- Denne egenskab er bekvem til fastspænding af skrue der kræver mere drejningsmoment for skruetrækkeren (position på borepatronen), til kontrol af skrueens fasthed eller til løsgørelse af en meget stram skrue.
(Se figur 4)

Afbryderkontakt (ON/OFF)...(E)

Tryk på den øverste halvdel af kontakten for forlæns (↻) rotation eller på den nederste for baglæns (↻) rotation.

(Se figur 5)

Hastighedsomskifter...(C)

Vælg lav eller høj hastighed der passer til arbejdet.

Lav	200min ⁻¹ (rpm)	Stærk
Høj	400min ⁻¹ (rpm)	Mindre

FORSIGTIG: Kontroller

hastighedsvælgeromskifteren for brugen.

(Se figur 6)

Afbryderkontaktlås...(D)

Efter brugen skal afbryderkontaktlåsen sættes i låst stilling for at forhindre utilsigtet start af værktøjet.

(Se figur 7)

Batteri (EY9221)...(F)

Korrekt brug af batteripakningen

Ni-MH batteripakning

- Lad Ni-MH batteriet helt op før opbevaring for at give det en længere levetid.
- Det omgivende temperaturområde er mellem 0°C (32°F) og 40°C (104°F). Hvis batteripakken anvendes, når batteritemperaturen er under 0°C (32°F), kan der opstå problemer i værktøjets funktion. I sådanne tilfælde oplades batteriet, indtil opladningen er klar til batteriets korrekte funktion.
- Når batteriet ikke anvendes, skal det holdes på god afstand af andre metalgenstande som for eksempel papirclips, mønter, nøgler, søm, skrue og andre mindre metalgenstande, som kan forårsage en tilslutning fra en terminal til en anden. Kortslutning af batteriterminalerne kan frembringe gnister, forbrændinger eller ildebrand.
- Når der arbejdes med Ni-MH batteripakningen, så sørg for at der er godt ventileret.

Batteripakningens levetid

De udskiftbare batterier har en begrænset levetid. Hvis betjeningstiden bliver meget kort efter opladningen, skal batteripakningen udskiftes med et nyt.

Genbrug af batterier

OBS: For at beskytte miljøet og genbruge materialer, skal du altid huske at bortskaffe udtjente batterier på forskriftsmæssig vis, dvs. indlevere dem til et sted, der er godkendt af myndighederne, hvis et sådant forefindes i dit land.

Batterioplader (EY0L11)...(H)**Opladning****Almindelige sikkerhedsforskrifter for Li-ion/Ni-MH batteripakning**

BEMÆRK: • Når man vil oplade en kold batteripakning (under 0°C (32 °F)) i et varmt rum, så anbring batteripakningen i rummet mindst en time, så dens temperatur kan komme på niveau med rummets, inden den oplades. (I modsat fald er det ikke sikkert, at batteripakningen vil blive helt opladet.)

- Lad opladeren køle ned ved genopladning af flere end to batteripakninger efter hinanden.
- Sæt ikke fingrene ind i kontaktåbningen, når ladeaggregatet holdes i hænderne eller flyttes.
- Ved uafbrudt opladning skal man vente omkring 5 sekunder, efter at én batteripakning er fjernet, inden man sætter den næste i.

FORSIGTIG: Forebyggelse af risiko for brand eller skade på batteriopladeren.

- Anvend ikke strøm fra en generator på en motor.
- Tildæk ikke ventilationshullerne på ladeaggregatet og på batteripakken.
- Tag opladeren ud af forbindelse, når den ikke skal anvendes.

Li-ion batteripakning

BEMÆRK: Batteripakningen er ikke fuldt opladet på købstidspunktet. Sørg for at oplade batteriet før brugen.

Ni-MH batteripakning

BEMÆRK: Oplad en nyt batteripakning, eller en batteripakning, der ikke har været anvendt i længere tid, i ca. 24 timer, så batteriet oplades helt.

Batterioplader

1. Stik opladerens stik ind i en stikkontakt fra lysnettet.

BEMÆRK: Der kan opstå gnister, når stikket sættes i stikkontakten, men dette er ikke noget sikkerhedsproblem.

2. Vælg det aktuelle batteridokdæksel (Li-ion batteripakning eller Ni-MH batteripakning). Skyd batteridokdækslet åbent, så det er muligt at sætte batteripakningen i.

3. Sæt batteripakningen helt ind i opladeren.

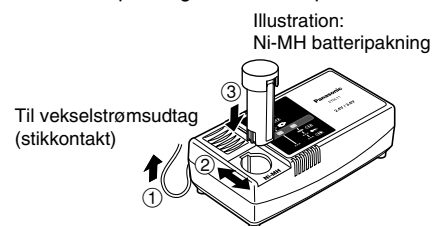

4. Under opladningen vil opladelampen lyse. Når opladningen er afsluttet, vil en indre elektronisk omskifter automatisk udløses til forhindring af overopladning.

- Opladningen starter ikke, hvis batteripakningen er varm (for eksempel, umiddelbart efter ekstra svær betjening.) Den orangefarvede lampe blinker, indtil batteriet er kølet af. Opladningen begynder straks derefter.

5. Opladelampen (grøn) blinker langsomt, når batteriet er omkring 80% opladet. (Kun Li-ion batteripakning)

6. Når opladningen er færdig, vil den grønne opladelampe slukke.

7. Hvis temperaturen af batteripakningen er OK eller mindre, vil det tage længere at oplade batteripakningen helt, sammenlignet med standardopladetiden. Selv hvis batteriet er fuldt opladet, vil det have omkring 50% af effekten i et fuldt opladet batteri ved normal brugstemperatur.

8. Rådfør dig med en autoriseret forhandler, hvis opladelampen (grøn) ikke slukker.

9. Hvis en fuldt opladet batteripakning sættes ind i opladeren igen, vil opladelampen begynde at lyse. Efter nogle minutter vil den grønne opladelampe slukke.

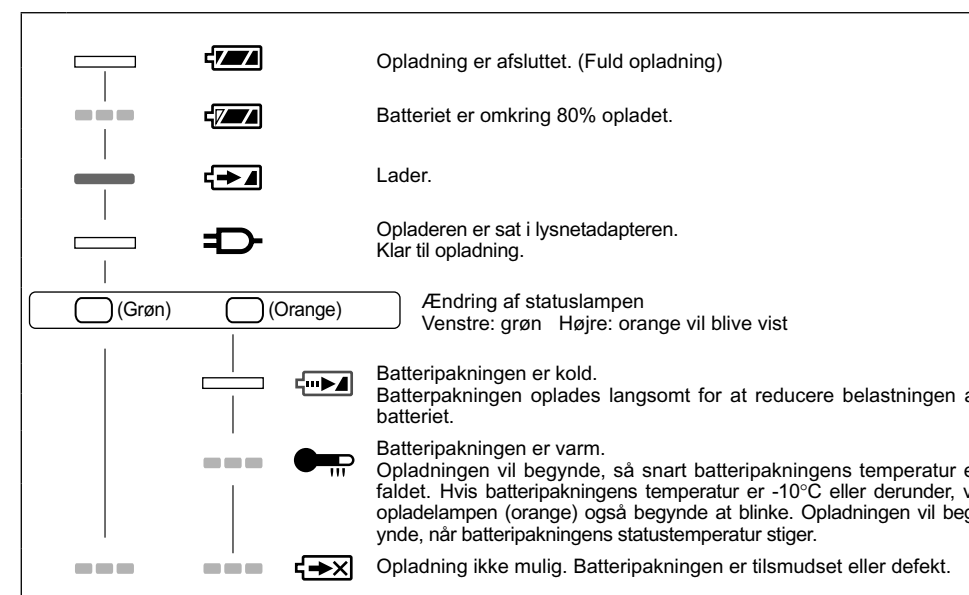
LAMPEINDIKERINGER

Slukket

Tændt

Blinker

Brugerinformation om indsamling og bortskaffelse af elektronikskrot og brugte batterier



Disse symboler på produkter, emballage og/eller ledsagedokumenter betyder, at brugte elektriske og elektroniske produkter og batterier ikke må smides ud som almindeligt husholdningsaffald.

Sådanne gamle produkter og batterier skal indleveres til behandling, genvinding resp. recycling i henhold til gældende nationale bestemmelser samt direktiverne 2002/96/EF og 2006/66/EF.



Ved at bortskaffe sådanne produkter og batterier på korrekt vis hjælper du med til at beskytte værdifulde ressourcer og imødegå de negative påvirkninger af det menneskelige helbred og miljøet, som vil kunne være følgen af usagkyndig affaldsbehandling.



Ønsker du mere udførlig information om indsamling og recycling af gamle produkter og batterier, kan du henvende dig til din kommune, deponeringsselskabet eller stedet, hvor du har købt produkterne.

Cd

Usagkyndig bortskaffelse af elektronikskrot og batterier kan eventuelt udløse bødeforlæg.

For kommercielle brugere i Den Europæiske Union

Når du ønsker at kassere elektriske eller elektroniske apparater, bedes du henvende dig til din forhandler eller leverandør for nærmere information.

[Information om bortskaffelse i lande uden for Den Europæiske Union]

Disse symboler gælder kun inden for Den Europæiske Union. Ønsker du at kassere sådanne produkter, bedes du forhøre dig hos din forhandler eller kommune med henblik på en hensigtsmæssig bortskaffelse.

Information om batterisymbol (to eksempler nedenfor):

Dette symbol kan optræde sammen med et kemisk symbol. I så fald opfylder det kravene for det direktiv, som er blevet fastlagt for det pågældende kemikalie.

SPECIFIKATIONER

BATTERIDREJET BOR & SKRUEBOR (EY6220)

Motor	2,4 V jævnstrøm
Ubelastet hastighed	LAV: 200 min ⁻¹ (omdr./min.) HØJ: 400 min ⁻¹ (omdr./min.)
Sekskantet skaft	6,35 mm, nøglevidde
Maksimal borediameter gældende for metal	2 mm (5/64")
Max. drejningsmoment	LAV: 2,9 Nm (30kg-cm) HØJ: 1,5 Nm (15 kg-cm)
Max. koblings-drejningsmoment	2,0 Nm (20 kg-cm) i position 5
Total længde	239 mm
Vægt (inkl. batteri)	0,4 kg

BATTERIPAKNING (EY9221)

Batteri	Ni-MH
Batterispænding	2,4 V DC (1,2 × 2 celler)

BATTERIPLADER (EY0L11)

Opladetid	45 min
Vægt	0,6 kg

BEMÆRK: Angående batteripakninger, som kan anvendes med denne oplader, henviser vi til mærkaten på opladeren eller det sidste, nye generelle katalog.

S Originalanvisningar: Engelska
Översättning av originalanvisningarna:
Andra språk



Läs häftet "Säkerhetsföreskrifter" och nedanstående före användning.

BEAKTA NEDANSTÅENDE VID ANVÄNDNING

- 1) Rengör maskinen genom att torka den med en mjuk och torr trasa. Använd ej våt trasa, bensin, thinner eller andra kemiska rengöringsmedel.
- 2) Använd inte maskinen med handskar. Håll händer och kläder borta från den roterande chucken och borr- eller bits. Handskar eller kläder kan fastna och förorsaka personsador.
- 3) Använd inte maskinen i regn. eller explosiv atmosfär. Ladda batteriet där det inte utsätts för fukt och väta.
- 4) Ställ fram/backomkopplaren i låst mittläge för att förhindra skador under förvaring eller transport.
- 5) Ladda inte batteriet med en motorgenerator.
- 6) Kör inte maskinen om bitsen stoppat vid iskrivning eller när en hårt sittande skruv ska skrivas ur. Det gör att batteriet snabbt urladdas.
- 7) Förvara inte maskinen där den utsätts för temperature över 50°C (t.ex. i en stängd bil parkerad i solen på sommaren), eftersom det skadar batteriet.
- 8) Ladda batteriet i ett väl ventilerat rum och täck inte över batteri eller laddare med en trasa t.ex. under pågående laddning.
- 9) Batterikapaciteten försämras vid användning i mycket hög eller låg temperatur.
- 10) Se noga upp så att smuts (t.ex. spån eller sand) inte kommer in i chucken. (Det gör låsringen svårviden.) Om smuts kommer in i chucken, får inte låsringen vridas utan att chucken först rengörs.
- 11) Ljud kan höras efter skruvåtdragning även om bitsen tagits bort från skruven, vilket är normalt. (Ljudet kommer från den manuella åtdragningsmekanismen.)

12) Byt inte utväxling (LOW-HIGH) med avtryckaren intryckt. Det förorsakar skada på motor och växellåda.

13) Bär hörselskydd, när verktyget används under långa perioder.

Symbol	Betydelse
V	Volt
—	Direkt ström
n ₀	Tomgångsvarv
... min ⁻¹	Varv eller pendlingar per minut
Ah	Batteriets elektriska kapacitet
	För att minska risken för skador måste användaren läsa och förstå bruksanvisningen.
	Endast för inomhusbruk.

VARNING:

- Använd inget annat batteri än det laddningsbara Panasonic-batteri som är avsett för detta verktyg.
- Panasonic påtar sig inget ansvar för eventuella skador eller olyckor orsakade av användningen av ett återvunnet batteri eller ett oäkta batteri.
- Kasta inte det laddningsbara batteriet i eld och utsätt det inte på annat sätt för hög värme.
- För inte in en spik eller dylikt i det laddningsbara batteriet, utsätt det inte för stötar och försök inte ta isär eller modifiera det.
- Låt inget metallföremål komma i kontakt med anslutningskontaktarna på det laddningsbara batteriet.
- Bär eller förvara inte det laddningsbara batteriet tillsammans med spikar eller liknande metallföremål.
- Ladda inte batteriet på en alltför varm plats, såsom nära en eldstad eller i solen. Det kan leda till att batteriet överhettas, fattar eld eller exploderar.
- Använd endast den särskilt avsedda laddaren till att ladda batteriet med. Annars kan batteriet börjar läcka, överhettas eller exploderar.

- Byt ut batteriet mot ett nytt efter att batteriet försämrats märkbart. Fortsatt användning av ett skadat batteri kan resultera i värmealstring, antändning eller batterihaveri.

DRIFT

Drivenhet...(A)

Väij lämplig skruvmejsel och plugga in den försiktigt i skruvdragarens drivenhet.

(Se figur 2)

※ Se figur 2 för information om användbara borrarspetsar.

Momentinställning...(B)

Om det är risk för skador på skruvskallarna eller materialet som skall bearbetas, vrid in momentet till önskad styrka.

Installning 1 är lägst och 2, 3, 4 och 5 ökar styrkan. När Inställningen är gjord på 6 är momentdelen bortkopplad och drivningen sker direkt från motorn.

(Se figur 3)

Låsning av bits

När omkopplaren är avstängd ätt bit-spetsen fastlåst och verktyget kan användas som en manuell skruvmejsel. Det finns ett litet spel i drivaxeln, men det är helt normalt.

FÖRSIKTIGT: Rätt åtdragningsmoment bör kontrolleras med en momentnyckel, eftersom skruven i annat fall kan skadas.

(Se figur 4)

Fram/backomkopplare...(E)

Skjut låsknappen från låsläge "lock".

För fram/back "forward/reverse" rotation, tryck på knappen som visas nedan.

(Se figur 5)

Varvtalsomkopplare...(C)

För att maskinen skall kunna utnyttjas på bästa sätt, finns det två olika utväxlingar för rotationshastigheten.

Beroende på användningsområde används antingen låg eller hög utväxling.

Låg	200r/m	stark
Hög	400r/m	svag

Kontrollera att Du har valt rätt rotationshastighet för skruvning resp. borrar genom att köra maskinen obelastad.

(Se figur 6)

Låsknapp...(D)

Efter användning, sätt låsknappen i läge "lock".

(Se figur 7)

Batteri (EY9221)...(F)

Korrekt hantering av batteri

Ni-MH-batteri

- Ladda upp Ni-MH-batteriet helt innan du lägger undan det. Dess livslängd förbättras då.
- Temperaturen i omgivningen skall vara mellan 0°C och 40°C. Om batteriet används under fryspunkten 0°C, kan verktyget fungera onormalt. I detta fall ska du ladda upp batteriet helt för att vara säker på att batteriet fungerar normalt.
- När batteriet inte används ska det hållas borta från mynt, nycklar, gem, spikar, skruvar och andra små metallföremål som kan orsaka kortslutning genom att vidröra kontaktarna. En kortslutning av batteriets kontakter kan orsaka gnistor, brand eller brännskador.
- När ett Ni-MH-batteri används måste du se till att platsen har god ventilation.

Batteriets livslängd

Batteriet har en begränsad livslängd. Om batteriets kapacitet är extremt kort efter att ha laddats ordentligt, skall det bytas ut mot ett nytt.

Batteriåtervinning

ANMÄRKNING: Se till att batteriet lämnas på anvisad plats för återvinning, när sådan finns, för att bidra till att skydda miljön.

Batteriladdare (EY0L11)...(H)

Laddning

Gemensamma försiktighetsåtgärder för litiumjon-och NiMH-batterier

- OBSERVERA:**
- När du ska ladda ett kallt batteri (under 0°C) på ett varmt ställe, ska du låta batteriet ligga på detta ställe minst en timme i förväg så att batteriet får rumstemperatur. (I annat fall kan det hända att batteriet inte laddas till fullt.)
 - Kyl ner laddaren om du tänker ladda mer än två batteri i följd.
 - Stick inte in fingrarna i kontakthålet när du håller laddaren i handen eller vid andra tidpunkter.
 - Se vid fortlöpande laddning till att vänta i cirka 5 sekunder efter att ett batteri har tagits ut, innan nästa batteri sätts i.

VIKTIGT: Lakta följande för att förhindra brand och andra skador.

- Använd inte en motordriven generator som strömkälla.
- Täck inte över ventilationshålen på laddaren och batteriet.
- Koppla loss batteriladdaren från vägguttaget, när den inte ska användas.

Litiumjonbatteri

OBSERVERA: Batteriet är inte helt uppladdat när det säljs. Se till att ladda upp batteriet före användning.

NiMH-batteri

OBSERVERA: När batteriet laddas för första gången, eller efter lång lagring, skall det laddas under 24 timmar för att nå full effekt.

Batteriladdare

1. Anslut laddaren till ett vägguttag.

OBSERVERA: Det kan uppstå gnistor när kontakten är ansluten till ett vägguttag, men detta utgör inte något säkerhetsproblem.

2. Välj lämplig batteridockningslucka enligt aktuellt batteri (litiumjonbatteri eller NiMH-batteri). Skjut luckan åt sidan, så att batteriet kan sättas i.

3. Sätt i batteriet ordentligt i laddaren.

På bild: NiMH-batteri

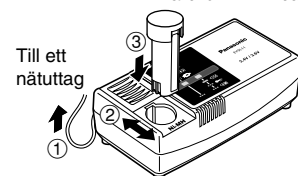

4. Under laddningen lyser laddningslampan. För att förhindra överladdning kopplar en inbyggd brytare automatiskt bort laddningsfunktionen när laddningen är färdig.

- Om batteriet är för vamt (t.ex. direkt efter tungt arbete) startar inte laddningen. Den orange standby-lampan blinkar tills batteriet har svalnat. Därefter påbörjas laddningen automatiskt

5. Den gröna laddningslampan börjar blinka långsamt när batteriet har nått cirka 80 % laddning. (gäller endast litiumjonbatteri)

6. När laddningen är klar slocknar den gröna laddningslampan.

7. Om batteriets temperatur är 0°C eller lägre, så tar det längre tid än normalt att ladda upp batteriet helt. Även när batteriet har laddats upp helt har det bara cirka 50 % av den styrka som gäller för ett batteri som laddats upp helt vid normala temperaturförhållanden.

8. Rådgör med en auktoriserad återförsäljare, om laddningslampan (grön) inte slocknar.

9. Vid isättning av ett fulladdat batteri i laddaren på nytt kommer laddningslampan att tändas. Efter ett antal minuter slocknar den gröna laddningslampan.

LAMPINDIKATIONER

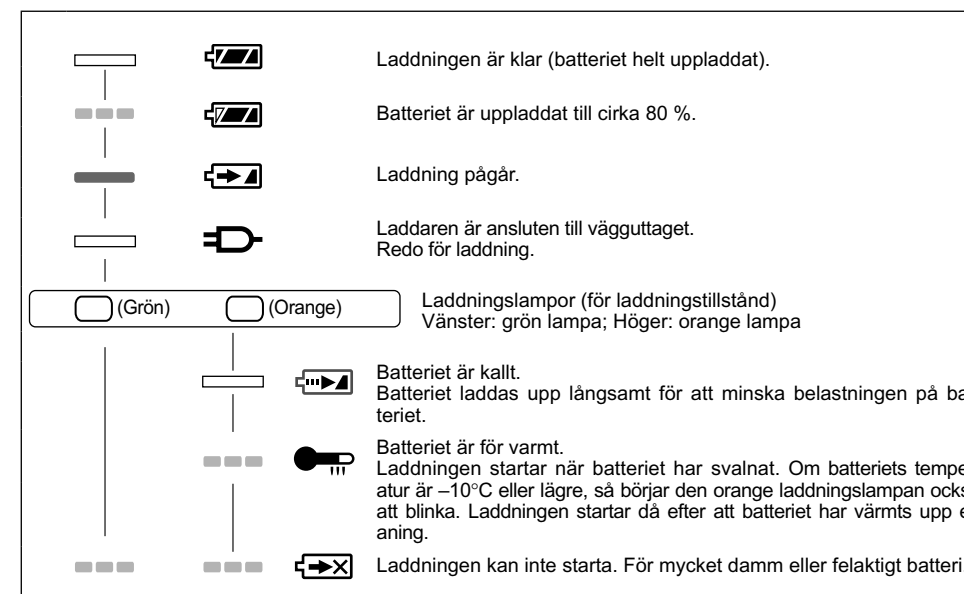

Släckt

Lyser

Blinkar

Information för användare om hopsamling och avfallshantering av gammalt material och använda batterier



Dessa symboler på produkter, förpackningar och/eller medföljande dokument betyder att man inte ska blanda elektriska och elektroniska produkter eller batterier med vanliga hushållssopor.

För att gamla produkter och använda batterier ska hanteras och återvinnas på rätt sätt ska man ta dem till passande uppsamlingsställe i enlighet med nationella bestämmelser och direktiven 2002/96/EC och 2006/66/EC.



När du kasserar dessa produkter och batterier på rätt sätt hjälper du till att spara på värdefulla resurser och förebygga en potentiell negativ inverkan på människors hälsa och på miljön som annars skulle kunna uppstå p.g.a. otillbörlig avfallshantering.



Cd

För mer information om uppsamling och återvinning av gamla produkter och batterier, var god kontakta din kommun, din avfallshanterare eller det försäljningsställe där du köpte din artikel.

Olämplig avfallshantering kan beläggas med straff i enlighet med nationella bestämmelser.

För affärsanvändare inom den Europeiska Unionen

Om du vill kassera elektrisk eller elektronisk utrustning, var god kontakta din återförsäljare eller leverantör för ytterligare information.

[Information om avfallshantering i länder utanför den Europeiska unionen]

Dessa symboler är endast giltiga inom den Europeiska Unionen. Om du vill kassera dessa föremål, var god kontakta dina lokala myndigheter eller din lokala återförsäljare och fråga efter rätt metod för avfallshantering.

Notering till batterisymbolen (nedtill, två symbolexempel):

Denna symbol kan användas i kombination med en kemisk symbol. I detta fall iakttar den de krav som ställs upp i direktivet för den aktuella kemikalien.

TEKNISKA DATA

Maskin (EY6220)

Motor	2,4 V likspänning
Tomgångs varvtal	Låg: 200 r/m Hög: 400 r/m
Maximal diameter för borrar i metall	2 mm (5/64")
Maximalt vridmoment	Låg: 2,9 Nm Hög: 1,5 Nm
Totallängd	239 mm
Vikt	0,4 kg

Batteri (EY9221)

Typ	Ni-MH
Spänning	2,4 V DC (1,2 × 2 ceiler)

Laddare (EY0L11)

Utspänning	45 min
Vikt	0,6 kg

OBSERVERA: Angående vilka batterier som är tillämpliga för batteriladdaren hänvisas till etiketten på laddaren eller senaste produktkatalog.

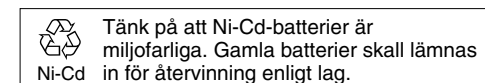

N

Opprinnelige bruksanvisninger: Engelsk
Oversettelse av de opprinnelige bruksanvisningene: Andre språk

Les heftet “Sikkerhetsinstruksjoner” og det følgende før du tar verktøyet i bruk.

FORSIKTIGHETSREGLER I FORBINDELSE MED BRUKEN AV DRILL/SKRUTREKKEREN

- 1) Rengjør verktøyet ved å tørke det med en myk, tørr klut. Ikke bruk en våt klut eller rensbensin, tynner eller andre skadelige væsker til å rengjøre drill/trekkeren.
- 2) Ikke bruk drill/skrutrekkeren med hansker. Sørg også for at du holder bitset og chuken vekk fra hendene eller kroppen når disse er i bevegelse. Hanskene eller klærne kan hektes i verktøyet og du kan komme til skade.
- 3) Ikke bruk drill/skrutrekkeren i regn. Ikke lad opp apparatet på steder hvor det er utsatt for regn eller fuktighet eller i et eksplosivt miljø.
- 4) Sett forover/revers bryteren i midt posisjonen (låst stilling) for å forhindre ulykker under lagring eller transport.
- 5) Ikke lad verktøyet opp med en motorgenerator.
- 6) Ikke press drill/skrutrekkeren dersom den har stoppet under forsøk på å løsne eller tiltrekke en skrue som sitter fast. Dette kan forårsake at batteriet utlades meget hurtig.
- 7) Ikke large drill/skrutrekkeren på steder der den vil bli utsatt for temperaturer over 50°C (f.eks. temperaturen i en bil midt på sommeren kan gå opp til over 80°C). Dette kan føre til at batteriets ytelse svekkes.
- 8) Lad batterienheten på et godt ventilt sted, og tildekk ikke ladeapparatet og batterienheten med et tøyestykke eller under landingen.
- 9) Når drill/skrutrekkeren brukes på ekstremt kalde eller varme steder vil brukskapasiteten for en enkel opplading bli mindre.
- 10) Når momentutkopling brukes under tiltrekking av skruer, kan lyden av clutchen fremdeles høres selv etter at bitset er løftet fra skruen. Dette er normalt. (Denne lyden indikerer at den manuelle tiltrekkingmekanismen er i ferd med å bli aktivert.)

11) Ikke betjen hastighetsvelgeren (LOW-HIGH) med hastighetskontrollen inntrykt. Dette kan forårsake at det oppladbare batteriet utlades hurtig, eller det kan føre til skade på motorens interne mekanisme.

12) Benytt hørselsvern ved bruk av verktøyet over lengre perioder.

Symbol	Betydning
V	Volt
≡	Likestrøm
n ₀	Hastighet uten belastning
... min ⁻¹	Omdreininger eller veksling per minutt
Ah	Elektrisk kapasitet av batteripakke
	For å redusere faren for personskader, må brukeren ha lest og forstått bruksanvisningen.
	For kun bruk inne i huset.

⚠ ADVERSEL:

- Ikke bruk andre enn Panasonic batteripakker som er laget for bruk med dette oppladbare verktøyet.
- Panasonic kan ikke ta ansvar for skader eller ulykker som skjer på grunn av bruk av gjenbrukte batteripakker eller falske batteripakker.
- Ikke kast batteripakken i åpne flammer eller utsett den for ekstrem varme.
- Ikke slå spiker eller tilsvarende inn i batteriet, utsett det for sjokk, ta det fra hverandre eller forsøk å modifisere det.
- Ikke la metallobjekter berøre polene på batteriet.
- Ikke frakt eller oppbevar batteripakken i samme beholder som spiker eller tilsvarende metallobjekter.
- Ikke lad opp batteriet i områder der det er høy temperatur, som for eksempel vedsiden av åpne flammer eller i direkte sollys. Batteriet kan overopphetes, ta fyr, eller eksplodere.
- Ikke bruk andre enn den dedikerte laderen for å lade opp batteriet. Batteriet kan lekke, ta fyr, eller eksplodere.

- Dersom batteripakkens ytelse er blitt forringet, skift den ut med en ny en. Fortsatt bruk av en defekt batteripakke kan føre til varmeutvikling, brann eller brudd på batteriet.

BETJENING

Drivmekanisme...(A)

Vrlg den aktuelle spissen og skyv den lett inn i spalten i drivmekanismen i trekkerens front. (Referer til figur 2)

※ Referer til figur 2 for bits som kan brukes.

Clutch grep...(B)

Hvis det er fare for å ødelegge sporene i skruhodene, eller materialet det arbeides i, dreies clutch-grepet til et passende moment. Gradering 1 er det laveste, og momentet øker med graderingene 2, 3, 4 og 5. Når skalaen stilles inn på gradering 6, vil ikke clutchen beveges, og det vil være direkte drift fra motoren.

(Referer til figur 3)

Låsefunksjon for bits

Med bryteren i av-stilling er bitset låst på plass, og verktøyet kan brukes som manuell skrutrekker. Det vil være litt sterk i drivmekanismen, men dette er ikke noen feil.

ADVARSEL: Nøyaktig dreiemoment bør kontrolleres med en stillbar momentnøkkel når det gjelder presisjon, ellers kan skruen skades.

(Referer til figur 4)

Bryter for fremover/revers...(E)

Først må bryteren for låsing skyves ut av låseposisjon. For rotering fremover/revers, presses ned fremover eller revers siden av bryteren som angitt nedenfor.

(Referer til figur 5)

Hastighetsvelger...(C)

Denne modellen kan benyttes med to ulike hastigheter. Velg høy eller lav hastighet avhengig av bruk.

Lav	200'/min.	kraftig
Høy	400'/min.	svak

Kontrollér at hensiktsmessig hastighet er valgt ved å “skru i luften” før selve skruoperasjonen skal utføres.

(Referer til figur 6)

Bryter for låsing...(D)

Etter bruk eller før lagring, sett bryteren i låst stilling. (mot Lock)
(Referer til figur 7)

Batteri (EY9221)...(F)

Riktig bruk av Batteripakke

Ni-MH batteripakke

- Lad Ni-MH batteriet helt opp før lagring for å sikre lengre levetid.
- Temperaturen må være mellom 0°C (32°F) og 40°C (104°F). Hvis batteripakken brukes når batteritemperaturen er under 0°C (32°F), kan det være at verktøyet ikke fungerer skikkelig. I så fall, lad batteriet helt opp, for at det skal fungere skikkelig.
- Når du ikke bruker batteripakken, skal den oppbevares borte fra metallgjenstandene som binders, mynter, nøkler, spiker, skruer osv., fordi de kan ha en elektrisk forbindelse med batteripakken. Kortslutningen kan forårsake gnister, forbrenning eller brann.
- Ved drift av Ni-MH batteri, sørg for at stedet er godt ventilt.

Oppbevaring av batteriet

Oppladbare batterier har en begrenset levetid. Hvis brukstiden er uvanlig kort selv etter en korrekt opplading, bør batteriet byttes ut med et nytt.

Resirkulering av batteri

LEGG MERKE TIL: For å resirkulere materialer og beskytte miljøet, sørg for å avhende batteriet på et offisielt godkjent sted hvis et slikt finnes i ditt land.

Batterilader (EY0L11)...(H)

Lading

Felles forsiktighetsregler for Li-ion/Ni-MH-Batteripakken

MERK: • Ved opplading av et kaldt batteri (under 0°C (32°F)) på et varmt sted, la batteriet stå der og vent i over en time for å varme opp batteriet til riktig temperatur. (Ellers kan det skje at batteriet ikke lades helt opp.)

- Kjøøl ned laderen når det lades mer enn to batteripakker etter hverandre.
- Ikke stikk fingrene inn i kontakthullet når du holder laderen eller under andre omstendigheter.

- Ved kontinuerlig opplading, vent ca. 5 sekunder etter å ha tatt ut en batteripakke før du setter inn en ny.

FORSIKTIG: For å forhindre brann eller skade på laderen.

- Ikke bruk strøm fra en motorgenerator.
- Ikke dekk til ventilasjonshullene på laderen og batteripakken.
- Trekk laderen ut av kontakten når den ikke er i bruk.

Li-ion-Batteripakke

MERK: Batteripakken er ikke ladet helt opp fra fabrikken. Forsikre deg om å opplade batteriet før det tas i bruk.

Ni-MH-Batteripakk

MERK: Når du lader batteripakken for første gang eller etter lengre tids lagring, må det lades i 24 timer for å oppnå full kapasitet.

Batterilader

1. Laderen tilkobles nettstrøm.

MERK: Det kan oppstå gnister når støpslet settes i vekselstrømskontakten, men dette er ikke noe sikkerhetsmessig problem.

2. Velg nåværende batteridokkdeksel (Li-ion-Batteripakke eller Ni-MH-Batteripakke). Skyv batteridokkdekselen for å tillate innsetting.

3. Sett batteriet i laderen. Trykk helt ned.

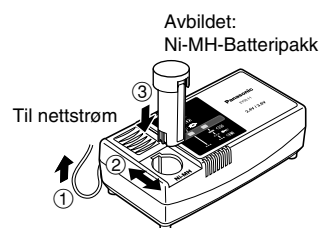

4. Under lading lyser ladelampen hele tiden.

Når ladingen er fullført, sørger automatikk i lade-elektronikken for å forhindre overlading.

- Lading vil ikke skje hvis batteriet er for varmt (for eksempel som rett etter ekstremt tunge belastninger). Den oransjegule ventelampen vil fortsette å blinke inntil at batteriet er avkjølt.

Lading vil da gjenopptas automatisk.

5. Ladelampen (grøn) vil blinke sakte når batteriet er ladet opp ca. 80%. (Kun Li-ion batteri)

6. Når ladingen er ferdig, slår den grønne ladelampen seg av.

7. Dersom temperaturen på batteripakken er 0°C eller under, tar det lengre tid til å lade batteriet helt opp enn vanlig. Selv om batteriet er ladet helt opp, ville det ha ca. 50% av ytelsen som er oppladet på normal arbeidstemperatur.

8. Ta kontakt med en autorisert forhandler dersom ladelampen (grønn) ikke slår seg av.

9. Hvis en ferdigoppladet batteripakke er satt i batteriladeren igjen, vil indikatorlampen lyse. Etter noen minutter slår den grønne ladelampen seg av.

LAMPEINDIKATORER

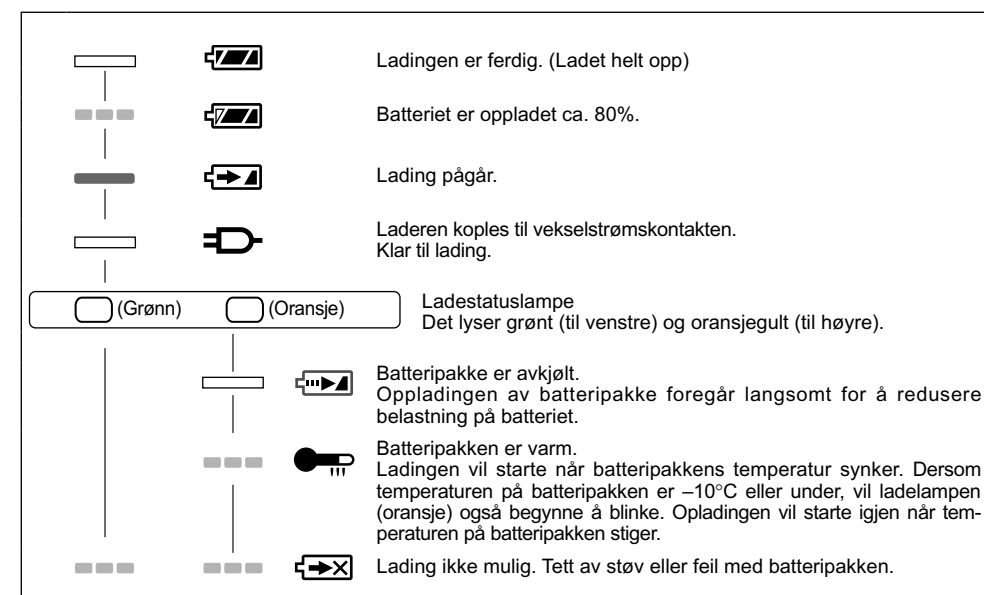

Slått av

Slått på

Blinker

Brukerinformasjon om innsamling og håndtering av gammelt utstyr og brukte batterier



Slike symboler på produkter, emballasje, og/eller på medfølgende dokumenter betyr at brukte elektriske/elektroniske produkter og batterier ikke må blandes med vanlig husholdningsavfall.



For riktig håndtering og gjenvinning av gamle produkter og brukte batterier, vennligst lever dem til anvendelige innsamlingssteder, i samsvar med nasjonal lovgivning og direktivene 2002/96/EC og 2006/66/EC.



Ved riktig håndtering av disse produktene og batteriene, hjelper du til med å spare verdifulle ressurser og forhindre potensielle negative effekter på menneskers helse og miljøet, som ellers kan oppstå ved uriktig avfallshåndtering.



Cd

For mer informasjon om innsamling og gjenvinning av gamle produkter og batterier, vennligst ta kontakt med kommunen, ditt renovasjonsselskap eller stedet der du kjøpte gjenstandene.

Ukorrekt håndtering av dette avfallet kan medføre straffansvar, i overensstemmelse med nasjonal lovgivning.

For forretningsdrivende brukere i EU

Dersom du ønsker å kaste elektrisk og elektronisk utstyr, vennligst ta kontakt med din forhandler eller leverandør for videre informasjon.

(Informasjon om håndtering i land utenfor EU)

Disse symbolene gjelder bare innenfor EU. Ønsker du å kaste slike gjenstander, vennligst kontakt dine lokale myndigheter eller forhandler og spør etter riktig fremgangsmåte for håndtering.

Merknader for batterisymbol (to nederste symbol-eksempler):

Dette symbolet kan bli brukt i kombinasjon med et kjemisk symbol. I dette tilfellet etterkommer det kravet satt av direktivet for det kjemikaliet det gjelder.

TEKNISKE DATA

Maskin (EY6220)

Motor	2,4 V DC (likestrøm)
Tomgangsturtall	Lav: 200 °/min. Høy: 400°/min.
Maksimum drillediameter for metall	2 mm (5/64")
Største dreiemoment	Lav: 2,9 Nm Høy: 1,5 Nm
Samlet lengde	239 mm
Vekt	0,4 kg

Batteri (EY9221)

Type	Ni-MH
Spenning	2,4 V DC (1,2 V × celler)

Lader (EY0L11)

Ut-spenning	45 min
Vekt	0,6 kg

MERK: Se merket på laderen eller i den siste katalogen for batteripakker som passer til denne laderen.

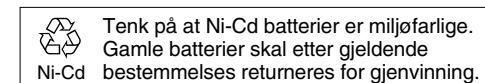

SF

Alkuperäiset ohjeet: englanti
Alkuperäisten ohjeiden käännös: muut kielet



Lue "Turvaohjeet" lehtinen ennen koneen käyttöä.

HUOMAUTUKSIA RUUVINVÄÄNTIMEN KÄYTTÖSTÄ

- Puhdista päälaitte pyyhkimällä se pehmeällä, kuivalla kankaalla. Älä käytä märkää, kangasta tai bensiniä, tinneriä tai muita haihtuvia aineita ruuvinvääntimen puhdistukseen.
- Älä käytä ruuvinväännintä käsineet kädessä. Pidä liikkuva kärkikappale tai istukka kaukana käsistä ja vartalosta. Käsineet tai vaatteet saattavat tarttua työkaluun ja saatat loukata itsesi.
- Älä käytä ruuvinväännintä sateessa tai tiloissa, joissa on herkästi syttyviä nesteitä tai kaasuja. Älä lataa laitetta paikassa, jossa se joutuu alttiiksi kosteudelle tai sateelle.
- Jotta saadaan estettyä vahingossa tapahtuva käynnistys säilytyksen tai kuljetuksen aikana, aseta suunnan valintakytkin keskellä olevaan lukkoasentoon.
- Älä lataa laitetta moottorin generaattorilla.
- Älä paina liipaisinta, jos istukka on pysähtynyt yritettäessä kiristää tai löysentää tiukkaa ruuvia. Tämä kuluttaa akun erittäin nopeasti.
- Älä säilytä ruuvinväännintä yli 50°C lämmössä (esim. lämpötila autossa keskipäivällä saattaa nousta yli 80°C). Tämä heikentää akkua.
- Lataa akkupakkaus paikassa, jossa on hyvä ilmanvaihto. Älä peitä laturia ja akkupakkausta liinalla tms. latauksen aikana.
- Kun laitetta käyteen erittäin kuumassa tai kylmässä paikassa, käyttöteho yhdellä latauksella on pienempi.
- Katso että istukkaan ei pääse vieraita esineitä (roskia, hiekkaa tms.) Jos vieraita esineitä pääsee istukkaan, Käännä istukka ylösalaisin ja ota ne pois.

11) Älä käytä nopeuden valitsinta (LOW-HIGH) liipaisimen ollessa painettuna alas. Tämä kuluttaa akkua nopeasti ja saattaa vahingoittaa moottorin sisäistä mekaniikkaa.

12) Käytä korvasuojaimia, kun käytät työkalua pitempiä aikoja.

Tunnus	Merkitys
V	Volttia
---	Suora virta
n ₀	Nopeus ilman kuormaa
... min ⁻¹	Kierrokset tai iskut per minuutti
Ah	Akun sähkökapasiteetti
	Loukkaantumisvaaran estämiseksi käyttäjän on luettava käyttöohje ja ymmärrettävä se.
	Vain sisäkäyttöön.

VAROITUS:

- Älä käytä muita kuin Panasonic-akkuja, jotka on suunniteltu tämän ladattavan työkalun käyttöön.
- Panasonic ei ole vastuussa vahingoista tai onnettomuuksista, jotka aiheutuvat kierrätetyn tai väärinennetyn akun käytöstä.
- Älä hävitä akkua polttamalla äläkä saata sitä alttiiksi kuumuudelle.
- Älä kiinnitä akkuun nauvoja, älä kolhi, pura sitä äläkä yritä muuttaa sen rakennetta.
- Älä anna metalliesineiden koskettaa akkuliittimiä.
- Älä kannaa äläkä säilytä akkua paikassa, jossa on nauvoja tai muita metalliesineitä.
- Älä lataa akkua kuumassa paikassa kuten avotulen lähellä tai auringonpaisteessa. Akku saattaa kuumentua liikaa, syttyä palamaan tai räjähtää.
- Lataa akku aina sen omalla laturilla. Muulla laturilla lataaminen saattaa aiheuttaa akun vuotamista, ylikuumenemista tai akun räjähtämisen.
- Kun akku on heikentynyt, vaihda se uuteen. Vahingoittuneen akun käytön jatkaminen saattaa aiheuttaa kuumuutta, tulen syyntymisen tai akun halkeamisen.

TOIMINTA

Vetoakseli...(A)

Valitse sopiva kärkikappale ja työnnä se kevyesti ruuvinvääntimen vetoakselin reikään. (Katso kaavio 2)
* Sopivat terät, katso kaavio 2.

Vääntövoiman säädin...(B)

Mikäli on mahdollista, että materiaali, johon ruuvi kiinnitetään, saattaa vaurioitua, käytä vääntövoiman säädintä. Asteikon no 1 minimi ja vääntövoima kasvaa asteittain 2, 3, 4, 5. Kun säätö on asennossa 6 on kärki suorassa yhteydessä moottoriin. (Vääntövoiman kevennin on poiskytketty.) (Katso kaavio 3)

Terän kiinnitystoiminto

Kärkikappale kiinnitetään paikalleen virtakytkimen ollessa off-asennossa. Tällöin laitetta voidaan käyttää myös tavallisena ruuvitaltana – kuitenkin enintään. Vetoakselissa on jonkin verran välystä, mutta tämä ei vaikuta toimintaan.

VAROITUS: Tarkka vääntömomentti on syytä mitata momenttiavaimella tarkkojen rajojen määrittämiseksi ja työkalun vioittumisen välttämiseksi.

(Katso kaavio 4)

Eteen/taakse valitsin...(E)

Katso merkintöjä laitteessa.
(Katso kaavio 5)

Nopeudenvaihtokytkin...(C)

Tämän työkalun käytön tehostamiseksi on käytettävissä kaksi pyörintänopeutta. Riippuen käyttötarkoituksesta voidaan valita joko suuri tai pieni nopeus.

LOW	200 l/min.	voimakas
HIGH	400 l/min.	heikko

Pyörintänopeus on valittava koneen pyöriessä vapaasti, ennen kuin ruuvaaminen aloitetaan. (Katso kaavio 6)

Lukitsin...(D)

Aseta lukitsin asentoon LOCK aina käytön jälkeen ja ennen varastointia. (Katso kaaviot 7)

Akkupaketti (EY9221)...(F)

Akun oikea käyttö

Ni-MH akku

- Lataa Ni-MH akku täyteen toimintatehoon ennen varastointia varmistuaksesi akun mahdollisimman pitkää käyttöä.
- Käyttöympäristö: 0°C (32°F) - 40°C (104°F). Jos akkua käytetään alle 0°C (32°F) lämpötilassa, laitteessa saattaa ilmetä toimintahäiriöitä. Lataa tällöin akkua riittävän pitkä aika, jolloin se toimii taas normaalisti.
- Kun akkua ei käytetä, pidä se poissa metalliesineiden kuten paperiliitinten, kolikoiden, avainten, nauhojen, ruuvien tai muiden pienten metalliesineiden lähetyiltä, jotka saattavat aiheuttaa liittännän liittimestä toiseen. Akkuliittimien saattaminen oikosulkuun saattaa aiheuttaa kipinöitä, palovammoja tai tulipalon.
- Kun käytät Ni-MH akkua, varmista, että paikassa on hyvä ilmanvaihto.

Akun kestoikä

Ladattavien akkujen käyttöaika on rajoitettu. Jos käyttöaika on erittäin lyhyt kunnollisen latauksen jälkeen, vaihda akku uuteen.

Akun kierrätys

HUOMIO: Ympäristön suojelemiseksi ja materiaalin kierrättämiseksi akku on vietävä hävitettäväksi erityiseen keräyspisteeseen, jos sellainen on maassasi.

Akkulaturi (EY0L11)...(H)

Lataus

Yleisiä huomautuksia koskien Li-ioni/Ni-MH akkuja

- HUOMAUTUS:**
- Kun kylmää akkua (alle 0°C (32°F)) ladataan lämpimässä paikassa, on hyvä antaa akun lämmitä ennen latausta, näin varmistetaan akun täyteen latautuminen.
 - Anna laturin jäähtyä ladatessasi kahta tai useampaa akkua peräkkäin.
 - Älä missään tapauksessa työnnä sormiasi latauspesään.
 - Kun ladataan jatkuvasti, odota noin 5 sekuntia yhden akun poisottamisen jälkeen ennen seuraavan asettamista.

TÄRKEÄ HUOMAUTUS:

- Tulipalovaaran ja akkulaturin vahingoittumisen estämiseksi:
- Älä käytä moottorin generaattoria virtalähteenä.
 - Älä peitä laturin tai akkuyksikön tuuletusaukkoja.
 - Irrota laturi verkosta, kun sitä ei käytetä.

Li-ioniakku

HUOMAUTUS: Akkua ei ole ladattu kokonaan liikkeessä. Akku on ladattava ennen käyttöä.

Ni-MH akku

HUOMAUTUS: Kun lataat akkupakettia ensimmäistä kertaa tai pitkällisen säilytyksen jälkeen, lataa sitä noin 24 tunnin ajan, jotta akkujen koko kapasiteetti saadaan käyttöön.

Latauslaite

1. Kytke laturin pistoke vaihtovirtaverkon pistorasiaan.

HUOMAUTUS: Pieniä kipinöitä saattaa syntyä, kun pistoke kytketään verkkoon, mutta turvallisuuden kannalta tässä ei ole mitään vaarallista.

2. Valitse nykyisen akkuliittimen (Li-ioniakku tai Ni-MH -akku) kansi. Siirrä akkuliittimen kantta, jotta akku voidaan asettaa paikalleen.

3. Paina akku riittävän syväälle latauslaitteeseen.

Kuvassa: Ni-MH akku

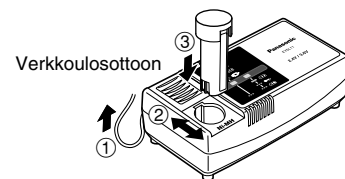

4. Latauksen merkkivalo palaa latauksen aikana. Kun akku on ladattu, latauksen merkkivalo alkaa vilkkua nopeasti ja laitteen sisäänrakennettu kytkin katkaisee latauksen automaattisesti estäen yllilatautumisen.

- Latausta ei tapahdu, jos akku on liian lämmin. Oranssi valmiusvalo syttyy ja palaa siihen asti, kunnes akku jäähtyy. Oranssi valmiustilan lamppu vilkkuu, kunnes akku on jäähtynyt. Lataus alkaa sitten automaattisesti.

5. Latauslamppu (vihreä) vilkkuu hitaasti, kun akku on latautunut noin 80%. (vain Li-ioniakku)

6. Kun lataus on suoritettu loppuun, vihreä latauslamppu sammuu.

7. Jos akun lämpötila on 0°C astetta tai sitä vähemmän, täyteen lataus kestää tavallista kauemmin.

Vaikka akku on ladattu täyteen, sen teho on noin 50% tavallisessa lämpötilassa ladattuun täyteen akkuun verrattuna.

8. Ota yhteys valtuutettuun jälleenmyyjään, jos latauslamppu (vihreä) ei sammuu.

9. Jos kokonaan ladattu akku asetetaan uudelleen laturiin, latauslamppu saattaa syttyä palamaan. Muutaman minuutin kuluttua vihreä latauslamppu sammuu.

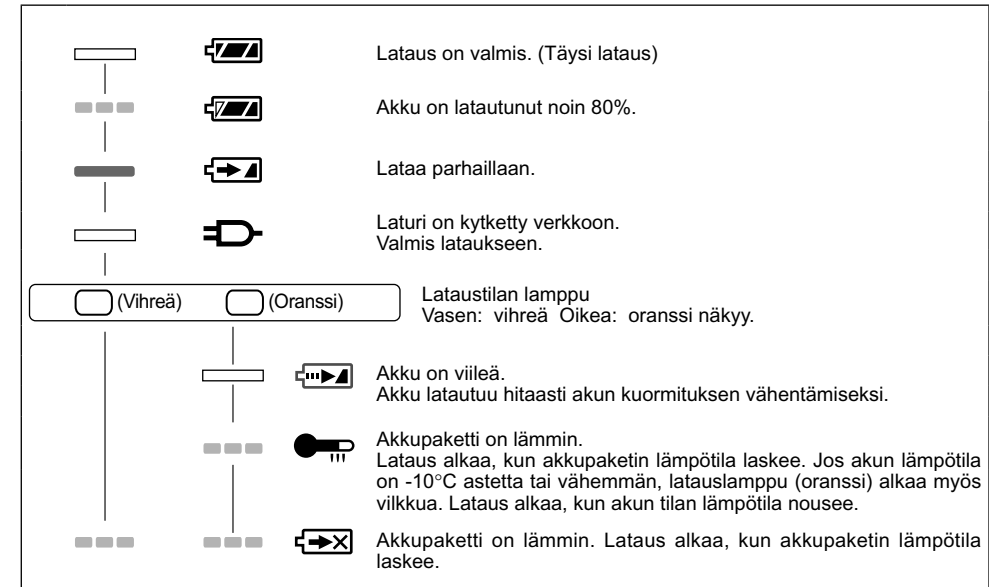
LAMPUN MERKINNÄT

— Sammuu — Palaa — Vilkkuu

Tietoja vanhojen laitteiden ja käytettyjen paristojen keräyksestä ja hävittämisestä



Nämä merkinnät tuotteissa, pakkauksissa ja/tai niihin liitetyissä dokumenteissa tarkoittavat, että käytettyjä sähkö- ja elektroniikkalaitteita sekä paristoja ei tule sekoittaa tavalliseen kotitalousjätteeseen.



Vanhojen tuotteiden ja käytettyjen paristojen asianmukainen käsittely, talteen ottaminen ja kierrätys edellyttävät niiden viemistä tarjolla oleviin keräyspisteisiin kansallisten määräysten sekä direktiivien 2002/96/EC ja 2006/66/EC mukaisesti.



Kun hävität tuotteet ja paristot asianmukaisesti, autat säilyttämään arvokkaita luonnonvaroja sekä ehkäisemään ihmisen terveydelle ja ympäristölle haitallisia vaikutuksia, joita vääränlainen jätteenkäsittely voi aiheuttaa.



Ota yhteys asuinkuntasi viranomaisiin, jätteenkäsittelystä vastaavaan tahoon tai tuotteiden ostopaikkaan saadaksesi lisätietoja vanhojen tuotteiden ja paristojen keräyksestä ja kierrätyksestä.

Cd

Tuotteiden epäasianmukaisesta hävittämisestä saattaa seurata kansallisessa lainsäädännössä määrätty rangaistus.

Yrityksille Euroopan unionissa

Lisätietoja sähkö- ja elektroniikkalaitteiden hävittämisestä saat jälleenmyyjältä tai tavarantoimittajalta.

[Tietoja hävittämisestä Euroopan unionin ulkopuolella]

Nämä merkinnät ovat voimassa ainoastaan Euroopan unionin alueella. Ota yhteys paikallisiin viranomaisiin tai jälleenmyyjään saadaksesi tietoja oikeasta jätteenkäsittelymenetelmästä.

Paristomerkintää koskeva huomautus (alla kaksi esimerkkiä merkinnöistä):

Tämä merkki voi olla käytössä yhdessä kemiallisen merkinnän kanssa. Siinä tapauksessa merkki noudattaa kyseistä kemikaalia koskevan direktiivin vaatimuksia.

TEKNISET TIEDOT

Kone (EY6220)

Moottori	2,4 V tasavirtamoottori
Nopeus ilman kuormaa	LOW: 200 l/min HIGH: 400 l/min
Enimmäishalkaisija porattaessa metallia	2 mm (5/64")
Ei kuormitusnopeutta	LOW: 2,9 Nm HIGH: 1,5 Nm
Koko pituus	239 mm
Paino	0,4 kg

Akku (EY9221)

Akku	Ni-MH
Jännite	2,4 V DC (1,2 × 2 kennoa)

Akkulaturi (EY0L11)

Lähtö jännite	45 min
Paino	0,6 kg

HUOM: Katso uusimmasta yleisesitteestä tiedot tälle laturille sopivista akuista.



Ni-Cd

Nikkelikadmiumparistot sisältävät aineita, jotka saattavat olla haitallisia ympäristölle ja on käsiteltävä ongelmajätteenä. Hävitettävä viranomaisten antamien ohjeiden mukaisesti.

